

2020 | 2021

POÊLES & INSERTS

WOOD

LE CHOIX D'UNE GRANDE MARQUE





■ GODIN	PAGES
L'ENTREPRISE, LA MARQUE	04
LES "PLUS" MATIÈRES ET PRODUITS	08
LE CHOIX DE VOTRE POÊLE	12
LABELS ET RÉGLEMENTATIONS	16
CERTIFICAT	18
■ LES POÊLES À BOIS 	E1 à E52
■ LES POÊLES À BOIS	19
LES POÊLES À BOIS CONTEMPORAINS	21 à 51
LES POÊLES À BOIS CLASSIQUES	52 à 71
LES POÊLES À BOIS CÉRAMIQUE	72 à 79
LES POÊLES À BOIS TRADITIONNELS	80 à 109
■ LES INSERTS À BOIS	110
LES INSERTS À BOIS	110 à 117
LES INSERTS BOIS HYDRO	118 à 121
■ LES POÊLES AUTRES ÉNERGIES	122
LES POÊLES BOIS-CHARBON	122 à 127
LES POÊLES GAZ	128 à 135
LES POÊLES FIOUL	136 à 137
■ LES CUISINIÈRES	138
■ LES SOUVERAINES (EXTRAIT DE COLLECTION PIANOS DE CUISSON)	156
■ LES ACCESSOIRES	159
LES PROTECTIONS MURALES	160 à 161
LES PLAQUES DE SOL	162 à 163
LES NICHES DÉCORATIVES	164
LES KITS DE NETTOYAGE ET DE RACCORDEMENT	165
■ LES POÊLES À GRANULÉS GODIN	166
■ LES MATÉRIAUX ET COLORIS	172
■ LA GARANTIE GODIN	177
■ INDEX	178
ALPHANUMÉRIQUE	178
ALPHABÉTIQUE	180



GODIN, *une histoire industrielle française*

4

C'est en 1840, que **Jean-Baptiste André GODIN** crée la société qui porte toujours son nom aujourd'hui.

Il l'implante à Guise, dans le département de l'Aisne.

Forte de son savoir-faire, la marque propose aujourd'hui une des gammes les plus larges du marché.





Le savoir-faire **GODIN**

GODIN maîtrise la totalité de son processus de fabrication. En effet, toutes les étapes de la production sont intégrées : fonderie, tôlerie, émaillerie, peinture, assemblage et logistique. Dessinés et conçus par le bureau d'études, nos produits font l'objet de tests au sein de notre laboratoire d'essai.

Ce savoir-faire a été récompensé.

GODIN a reçu **label Origine France Garantie** délivré par AFNOR Certification. Ce label reconnu, permet aux entreprises de promouvoir le **"produire en France"** et aux consommateurs de pouvoir choisir d'acheter Français.

GODIN a de plus été élu **meilleures marques** pour la maison et meilleure enseigne **"Qualité de service"**.



AFNOR Cert. 75396





Fabrication

Pourquoi choisir **GODIN ?**

La notoriété de Godin est unanimement reconnue de part sa **maîtrise du process de fabrication** et d'un réseau de distributeurs parfaitement implanté sur le territoire national.



GODIN, *la maîtrise de la fonte*

**LA FABRICATION ET LE TRAVAIL DE LA FONTE CONSTITUENT
UNE DE NOS PRINCIPALES ACTIVITÉS.**

Elle est réalisée dans deux fonderies situées dans la région des Hauts de France. Grâce à ses qualités d'inertie, les appareils en fonte emmagasinent la chaleur et la restituent longtemps, de façon régulière.

Grâce à sa solidité, sa résistance, la FONTE a depuis longtemps acquis ses lettres de noblesse en matière de chauffage. Réfractaire et solide, elle permet de réaliser des moteurs thermiques performants et de haute qualité.

La FONTE peut avoir des formes complexes et originales destinées, soit à l'utilisation en chambre de combustion, soit en habillage extérieur décoratif, peint ou émaillé. Nous l'utilisons également pour la fabrication d'une gamme complète de poterie culinaire : notre collection "Cocottes".

Découvrez sur les pages suivantes, les autres matériaux proposés par GODIN.



Maîtrise

Les + matières :

Fonte, céramique, émail, pierre bleue et acier

Godin vous propose un large choix de matériaux et de coloris afin de correspondre à vos goûts et votre intérieur.

Découvrez les principales caractéristiques de nos matériaux.



Magnolia



Courances

8

La chaleur de la céramique

Terme générique pour désigner indifféremment la terre cuite, la faïence, la porcelaine ou le grès, la CÉRAMIQUE est une matière noble, associée à une gamme d'appareils de chauffage GODIN.

Notre CÉRAMIQUE est à base de grès, mélange argileux façonné, séché, émaillé et cuit à très haute température : 1.235°C.

Les caractéristiques mécaniques de la CÉRAMIQUE GODIN, permettent la réalisation de pièces de toutes dimensions, fines ou épaisses, grâce à la très haute densité du mélange utilisé.

Nos poêles en céramique offrent ainsi une excellente résistance aux chocs thermiques, et une restitution harmonieuse de la chaleur, qui s'effectue de façon douce et régulière. Non poreuse, la céramique est facile à entretenir.

La résistance de l'émail

L'ÉMAIL est une couche vitrifiée déposée à haute température sur nos produits en fonte et en acier.

Si le procédé d'émaillage est reconnu comme un art décoratif, c'est grâce aux multiples possibilités qu'il offre en matière de rendu et de coloris.

L'ÉMAIL présente également des qualités techniques de protection sans équivalent.

Faciles d'entretien, nos produits émaillés vous accompagneront au quotidien pendant de nombreuses années.



La noblesse de la pierre bleue

La pierre bleue du Hainaut est une matière noble et naturelle. Elle emmagasine la chaleur pendant la chauffe et restitue lentement une chaleur douce et diffuse après l'extinction du feu.

Elle se patine avec le temps et gagne en charme et en caractère.

Nous avons sélectionné la pierre bleue du Hainaut pour ses qualités, sa finition et son coloris.

L'incontournable acier

Nous disposons dans nos ateliers de transformation et d'assemblage d'une technologie performante et de précision, qui nous permet de fabriquer des produits en ACIER de grande qualité.

Nous proposons différentes qualités de finitions : émaillé, peint ou avec des traitements décoratifs.

Nous sommes à même de réaliser des designs et formes simples ou complexes, épurés ou travaillés, afin de s'adapter à tout type d'intérieur.



Le bois, **une énergie** **écologique**

Le feu de bois est source de bien-être, de détente et de plaisir. Les sensations qu'il procure sont largement dues à l'énergie utilisée : le bois en bûches.

Il génère un véritable éveil des sens, plaisir olfactif du bois qui se consume, odeurs variables selon les essences et le spectacle des flammes.

Cette énergie renouvelable et durable contribue à réduire les gaz à effet de serre.

Chaque arbre consommé peut être replanté.

Le bois

Le bois, une énergie économique



✓ Choisir un poêle adapté à votre besoin

Avant d'acheter un poêle, il est important de vérifier qu'il corresponde au volume à chauffer. Il faut tenir compte également de l'isolation et de la configuration de l'habitation. Nos distributeurs vous guideront pour trouver le poêle qui vous donnera satisfaction.

✓ Les bonnes raisons de se chauffer au bois

Le bois est le combustible, le plus économique. Notre gamme offre des produits de tailles différentes qui utilisent des bûches de 25 à 70 cm.

Énergie	Prix des énergies en euros/kWh**
Soleil	0 €
Bois déchiqueté	0,032 €
Bois bûches	0,045 €
Pompe à chaleur géothermique	0,068 €
Granulés de bois en vrac	0,070 €
Gaz de réseau	0,074 €
Fioul domestique	0,077 €
Granulés de bois en sac	0,079 €
Électricité	0,168 €
Pétroles pour poêles	0,174 €
Gaz propane	0,198 €

Choisissez *un poêle adapté à vos besoins*

Davantage qu'un élément décoratif ou un chauffage d'appoint, l'achat d'un poêle ou un insert est un véritable projet qui reflète votre personnalité, et révèle votre style de vie.

Ainsi, il est essentiel d'aborder d'une part l'aspect technique, c'est-à-dire le type de chauffage que vous recherchez, et d'autre part la partie esthétique : quel type de poêle je souhaite dans ma pièce à vivre.

GODIN vous accompagne

Une étude personnalisée va permettre de prendre en compte les éléments clés de votre projet.

Le choix de votre poêle ou insert va dépendre :

- ✓ Des caractéristiques de votre habitation : maison ancienne, logement ancien rénové, habitation basse consommation régie par la RT 2012,
- ✓ Du volume à chauffer,
- ✓ De vos attentes en terme de performance de chauffage,
- ✓ Du style de votre habitation et de vos goûts,
- ✓ Et bien sûr de vos contraintes d'espace, d'emplacement, et de budget.

Toutes ces informations vont nous aider à définir la puissance de votre appareil et vous guider dans le choix d'un modèle de poêle ou d'insert.



Poêle à bois
Montanay

Choisissez votre énergie

Le bois, le gaz, le fioul ou le bois-charbon

Découvrez dans ce catalogue un vaste choix de combustibles pour votre plus grand confort :



Le bois

Chaleur, performance, économie, et convivialité au quotidien. Cette énergie renouvelable est la moins coûteuse du marché. Retrouvez la vision et le confort du feu de bois dans votre salon.



Le granulé de bois

Performance, confort d'utilisation, programmable, le granulé de bois se stocke facilement et se charge aisément dans l'appareil. Quelques modèles sont présentés en pages 190 à 193, un catalogue spécifique "Poêles et inserts à granulés GODIN" étant par ailleurs à votre disposition.



Le gaz

Pratique, simple, design et programmable, ne vous souciez de rien, laissez l'illusion du feu vous séduire.



Le charbon ou fioul

Efficace, rétro, solution de chauffage agréable en terme de chaleur diffusée.

Énergies

Les + produits

Nos poêles à bois et inserts à bois sont garantis 6 ans dans le respect des conditions d'installation, d'utilisation et d'entretien.



Consultez l'intégralité de notre garantie en page 177.



**ECO
CONTROL**

14

L'Éco Control

Notre système Éco Control permet de maîtriser la combustion grâce à :

Une étanchéité optimale couplée à un système de doubles parois qui assurent un contrôle précis des arrivées d'air.

Un système de canaux qui répartit et réchauffe l'air avant son arrivée dans la chambre de combustion ce qui induit un impact réduit sur l'environnement.

Un double système de registres :

+ 1 pour faciliter l'allumage : contrôle de l'air primaire et montée rapide du cœur de chauffe en température.

+ 1 autre assure une triple alimentation en air pour une optimisation maximale de la combustion.

Cette technologie apporte une combustion "haute performance" :

- Moins de cendres.
- Moins de résidus de combustion.
- Faible consommation de bois.
- Réglage instantané de la combustion selon vos besoins.



La gestion automatique de la combustion

Pour plus de confort, certains poêles équipés d'un moteur qui commande l'arrivée d'air.

Ce moteur est piloté par une télécommande qui fait office de thermostat, ce qui vous permet de réguler votre besoin en chauffage à distance.

Les modèles pouvant bénéficier de ce système sont porteurs du pictogramme ci-dessus. Le moteur et sa télécommande sont en option : pensez à le préciser à la commande.

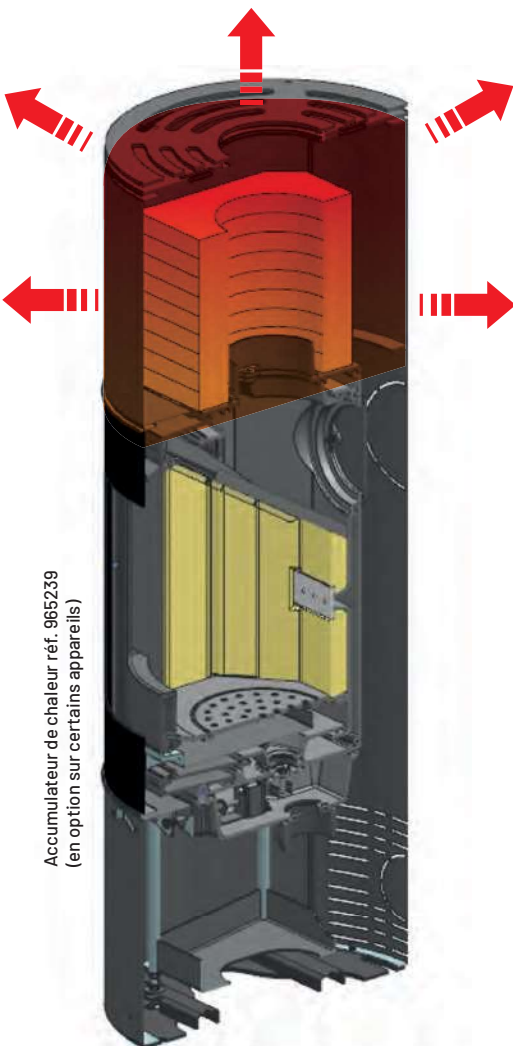
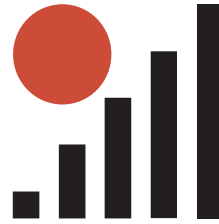

L'accumulateur de chaleur

Certains modèles de poêles peuvent, dans leur partie supérieure, être équipés d'accumulateurs de chaleur.

Cette fonctionnalité permet une accumulation et **une diffusion lente de la chaleur pendant plusieurs heures**, même après l'extinction du feu. Le registre d'air de convection permet de diffuser cette chaleur selon vos besoins.

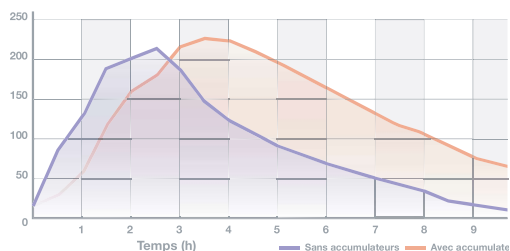

Comparaison de la température de l'air diffusé par l'appareil dans le temps avec ou sans accumulateurs.

Les labels et réglementations



Le label Flamme Verte

Ce label distingue les appareils les plus performants pour leur rendement et le respect de l'environnement. Le label Flamme Verte classe les appareils selon ces trois critères :

- | **Le rendement.**
- | **Le taux de Co.**
- | **Les rejets de poussières.**



La RT 2012

La réglementation thermique 2012 a pour objectif de limiter la consommation d'énergie des bâtiments neufs. Dans le secteur du chauffage, les appareils compatibles avec la RT 2012 sont dits étanches.

Compatibles avec les VMC double flux, idéal pour les maisons HQE, RT 2012.

L'appareil peut être raccordé à une arrivée directe d'air extérieur par l'intermédiaire de la buse située en partie basse, derrière l'appareil (gaine non fournie). Sa puissance nominale, son haut rendement combinés à sa faible émission de CO2 permettent de marier efficacité énergétique et protection de l'environnement.

Même si votre habitation n'est pas RT 2012 vous pouvez installer un poêle étanche.

En effet, en choisissant un poêle étanche, vous faites le choix d'un poêle haut de gamme de dernière génération, particulièrement efficace en termes de rendement énergétique et de fiabilité. Il est tout à fait possible de l'installer dans une habitation traditionnelle.

Notre garantie, *votre exigence*



AFNOR Cert. 75396

Origine France Garantie

Les produits porteurs du label Origine France Garantie sont reconnaissables grâce à ce logo tout au long du catalogue.



Ecodesign 2022

La norme Écodesign 2022 apporte de nouvelles informations aux particuliers :

- | **Sécurité accrue** : certaines technologies obsolètes ne pourront plus être utilisées comme par exemple les foyers ouverts.
- | **Économies d'énergie** : puisque les équipements de chauffage devront avoir de meilleurs rendements énergétiques, ils seront plus économes en combustible.
- | **Facilité de comparaison** : comme l'étiquette devra être présente sur tous les appareils d'une même catégorie, il est alors plus simple de comparer leurs performances respectives.
- | **Impact écologique positif** : les appareils seront également moins polluants.

Des aides gouvernementales existent pour les appareils
Flamme Verte 7* :

Renseignez-vous auprès des distributeurs et suivant les conditions gouvernementales en cours.



a été distinguée par la rédaction de Capital à l'issue
d'une enquête réalisée auprès d'un panel
de 20 000 consommateurs.

Gwendoline Michaelis
Directrice exécutive
Pôle Premium

Dr. Friedrich Schwandt
Président-Directeur Général
Statista GmbH





Nous vous proposons dans cette première partie une large gamme de produits exclusifs au design contemporain. Cette sélection de modèles est uniquement disponible dans le réseau Cheminées et Poêles Godin.

Découvrez en pages E2-E3 les caractéristiques et spécificités du réseau de concessionnaires cheminées et **poêles Godin** exclusivement dédiés à la marque : choix, conseil et savoir-faire, des qualités essentielles au bon déroulement de vos projets.

Découvrez l'univers GODIN EXCLUSIF.



Le réseau **GODIN** exclusif

CHEMINÉES ET POÊLES GODIN



E2



La gamme GODIN est distribuée via un large réseau de distributeurs et de concessionnaires exclusifs répartis sur tout le territoire national, ainsi qu'à l'export.



La charte GODIN exclusif

UN ÉCHANGE DE QUALITÉ

Dans le réseau Cheminées et Poêles GODIN, les concessionnaires sont reconnus pour leur savoir-faire et leur écoute. Ils aborderont avec vous tous les détails qui conditionnent la réussite de votre projet :

Vous définirez ensemble votre projet,

Votre budget et votre planning seront évidemment pris en compte

Ils vous accompagneront dans le choix des matériaux et des coloris.

UN DEVIS GRATUIT ET DÉTAILLÉ

DES PROPOSITIONS ADAPTÉES À VOTRE PROJET

Une étude personnalisée basée sur l'écoute et la créativité pour concrétiser votre idée.

LA VÉRIFICATION TECHNIQUE AVANT POSE

Avant de planifier la phase de travaux, un rendez-vous sera fixé à votre domicile afin de valider l'ensemble des éléments techniques nécessaires à une installation sereine.

UN SUIVI DE RÉALISATION ET UNE POSE DANS LES RÈGLES DE L'ART

La sérénité de collaborer avec un professionnel du secteur et un spécialiste de la marque pour une sécurité optimale.

POINTS DE VENTE RENDEZ-VOUS SUR

www.chemineesgodin.com pour trouver les concessionnaires exclusifs Cheminées et Poêles GODIN proches de chez vous.



E4



E5

CHARME

GOBE
WOOD



E6

CHARME

7 kW

Classe énergétique : B

Rendement : 76,70 %.

Dimensions : H 156,8 x L 53,6 x P 40,6 cm.

Poids : 186 kg.

Combustible : bûches jusqu'à 33 cm.

Corps de chauffe : fonte.

Habillage : Acier peint noir et pierre bleue du Hainaut poncée.

Départ des fumées : dessus ou arrière.

Buse de départ : Ø 150/153 mm ext.

Distance du sol au-dessus de la buse de départ arrière : 112 mm.

Option : accumulateur de chaleur.

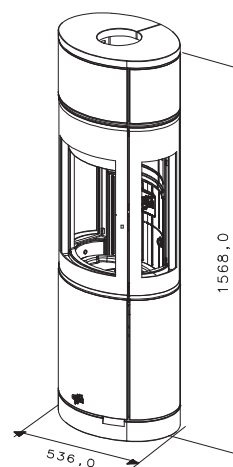



E7

JADE

7 kW

Classe énergétique : B

Rendement : 76,70 %.

Volume corrigé chauffé : 130 à 330 m³.

Dimensions : H 132,8 x L 53,6 x P 40,6 cm.

Poids : 179 kg.

Combustible : bûches jusqu'à 33 cm.

Corps de chauffe : fonte.

Habillage : acier peint noir et pierre bleue du Hainaut poncée.

Départ des fumées : dessus ou arrière.

Buse de départ : Ø 150/153 mm ext.

Distance du sol au-dessus de la buse de départ arrière : 112 mm.

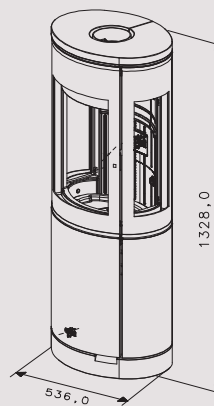

FARELLE

E8



BELCAIRE



CHALAIS

8 kW

Classe énergétique : A

Rendement : 82,15 %.

Volume corrigé chauffé : 120 à 280 m³.

Dimensions : H 91,2 x L 84 x P 41,1 cm.

Combustible : bûches jusqu'à 50 cm.

Corps de chauffe : fonte.

Habillage : acier peint et pierre bleue du Hainaut poncée.

Départ des fumées : dessus et arrière.

Distance du sol au-dessus de la buse de départ arrière : 72,8 cm.

Buse de départ : Ø 200 mm ext.

Option : porte vitrée avec soufflerie.



flamme
VERTE

Le label
du chauffage
au bois

inscrit de classe
7★

Modèle
étanche
RT2012

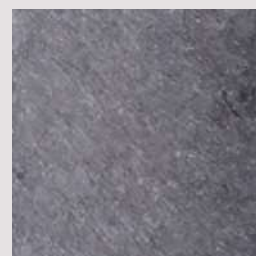

Pierre bleue du Hainaut poncée

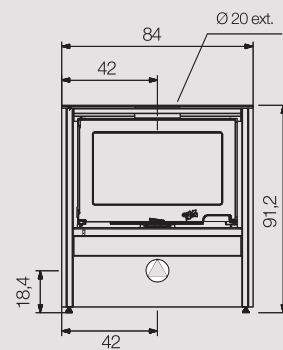

E10



MAUZIELLE



STOVIA

5,6 kW

Classe énergétique : A

Rendement : 77 %.

Volume corrigé chauffé : 70 à 190 m³.

Dimensions : H 159 x L 57 x P 53 cm.

Combustible : bûches jusqu'à 33 cm.

Corps de chauffe : fonte.

Habillage : acier peint et pierre bleue du Hainaut poncée.

Départ des fumées : dessus.

Distance du sol au-dessus de la buse de départ arrière : 131,6 cm.

Buse de départ : Ø 150/153 mm ext.

Existe en **8 kW** sous la Réf. **STOVIA 8 kW**

Classe énergétique : A

Rendement : 82,40 %.

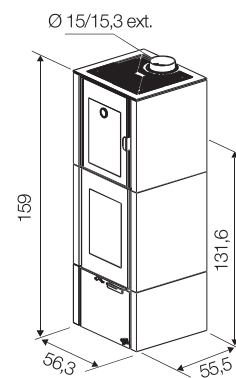

FRESNOY



E13

BELCAIRE



5,6 kW

Classe énergétique : A

Rendement : 77 %.

Volume corrigé chauffé : 70 à 190 m³.

Dimensions : H 139,5 x Ø 52 cm.

Combustible : bûches jusqu'à 33 cm.

Corps de chauffe : fonte.

Habillage : acier peint et pierre bleue du Hainaut
finition sablée ou poncée, au choix.

Départ des fumées : dessus.

Distance du sol au-dessus de la buse de départ arrière : 95 cm

Buse de départ : Ø 150/153 mm ext.

Options : régulation automatique ou accumulateur.

Existe en **8 kW** sous la Réf. **BELCAIRE 8 kW**



Classe énergétique : A

Rendement : 82,40 %.



E14

MAUZIELLE



5,6 kW

Classe énergétique : A

Rendement : 77 %.

Volume corrigé chauffé : 70 à 190 m³.

Dimensions : H 103 x Ø 50 cm.

Combustible : bûches jusqu'à 33 cm.

Corps de chauffe : fonte.

Habillage : acier peint et pierre bleue
du Hainaut poncée.

Départ des fumées : dessus.

Distance du sol au-dessus de la buse de départ arrière : 91 cm

Buse de départ : Ø 150/153 mm ext.

Option : régulation automatique.

Existe en **8 kW** sous la Réf. **MAUZIELLE 8 kW**



Classe énergétique : A

Rendement : 82,40 %.

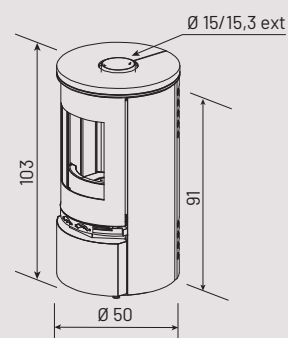

FARELLE



5,6 kW
Classe énergétique : A

POÊLE
OVALE

Rendement : 77 %.
 Volume corrigé chauffé : 70 à 190 m³.
 Dimensions : H 171 x L 56,8 x P 47,1 cm.
 Combustible : bûches jusqu'à 33 cm.

Corps de chauffe : fonte.
 Habillage : acier peint et pierre bleue
 du Hainaut poncée.

Départ des fumées : dessus.
 Distance du sol au-dessus de la buse
 de départ arrière : 86 cm
 Buse de départ : Ø 150/153 mm ext.

Options : régulation automatique et accumulateur.

Existe en **8 kW** sous la Réf. **FARELLE 8 kW**



Classe énergétique : A

Rendement : 82,40 %.

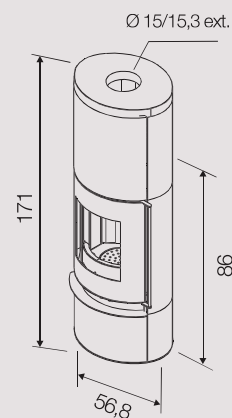

Modèle
étanche
RT2012



FRESNOY



14 kW
Classe énergétique : B

Rendement : 75,10 %.
 Volume corrigé chauffé : 200 à 500 m³.
 Dimensions : H 144 x L 102 x P 57 cm.
 Poids : 1110 kg.
 Combustible : bûches jusqu'à 70 cm.

Corps de chauffe : fonte.
 Habillage : pierre bleue du Hainaut poncée.

Départ des fumées : dessus.
 Buse de départ : Ø 180 int., 200 mm ext.

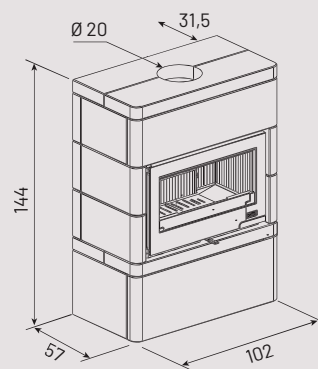

CHAMAS

E16





LAMANON

E18







PANTHÉRA

E20

10 kW

Classe énergétique : B

Rendement : 75,50 %.

Volume corrigé chauffé : 200 à 480 m³.

Dimensions : H 93,6 x L 94,3 x P 50,1 cm.

Combustible : bûches jusqu'à 70 cm.

Corps de chauffe : fonte.

Habillage : fonte.

Coloris : peint anthracite.

Départ des fumées : dessus.

Buse de départ : Ø 180 mm ext.

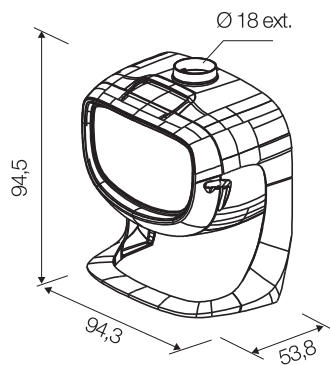

flamme
VERTE

Le label
du chauffage
au bois

Appareil de
7★





Les + :
Vitres latérales



CHAMAS

7 kW

Classe énergétique : B

Rendement : 76,60 %.

Dimensions : H 123,2 x L 53,6 x P 40,6 cm.

Poids : 165 kg.

Combustible : bûches jusqu'à 33 cm.

Corps de chauffe : fonte.

Habillage : acier peint noir uniquement.

Départ des fumées : dessus ou arrière.

Buse de départ : Ø 150/153 mm ext.



Modèle étanche
RT2012

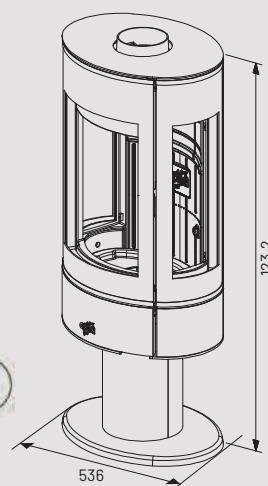

Les + :
Vitres latérales
Poêle suspendu



LAMANON

E23

7 kW

Classe énergétique : B

Rendement : 76,60 %.

Dimensions : H 98,2 x L 53,6 x P 44,6 cm.

Poids : 156 kg.

Combustible : bûches jusqu'à 33 cm.

Corps de chauffe : fonte.

Habillage : acier peint noir uniquement.

Départ des fumées : dessus ou arrière.

Buse de départ : Ø 150/153 mm ext.

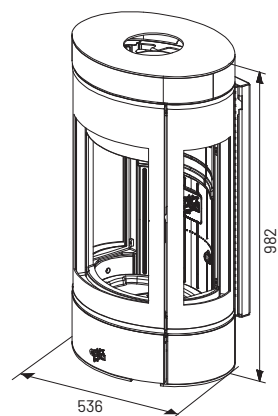

ÉTIVAL

E24

9,1kW

Classe énergétique : A

Rendement : 77,60 %.

Volume corrigé chauffé : 130 à 330 m³.

Dimensions : H 109,2 x L 96 x P 42,5 cm.

Combustible : bûches jusqu'à 50 cm.

Corps de chauffe : fonte.

Habillage : acier peint et socle en pierre bleue du Hainaut.

Coloris : noir uniquement.

Départ des fumées : dessus.

Buse de départ : Ø 200 mm ext.

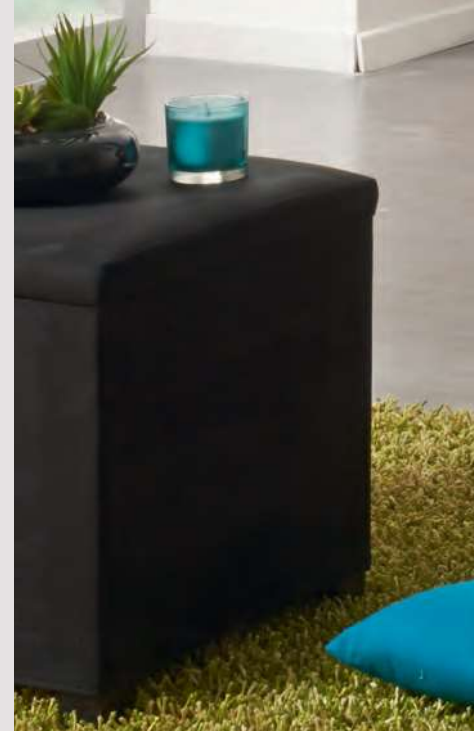
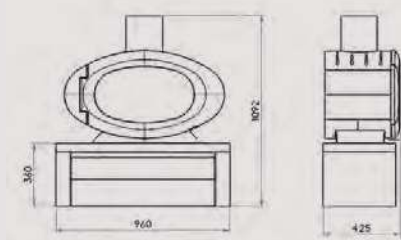



VAUCELLES

9,1 kW

Classe énergétique : A

Rendement : 77,60 %.

Volume corrigé chauffé : 130 à 330 m³.

Dimensions : H 75 x L 89 x P 46 cm.

Poids : 150 kg.

Combustible : bûches jusqu'à 50 cm.

Corps de chauffe : fonte.

Habillage : acier peint.

Coloris : noir uniquement.

Départ des fumées : dessus.

Buse de départ : Ø 200 mm ext.





MAGNAS

9,1 kW

Classe énergétique : A

Rendement : 77,60 %.

Volume corrigé chauffé : 130 à 330 m³.

Dimensions : H 114 x L 89 x P 46 cm.

Combustible : bûches jusqu'à 50 cm.

Corps de chauffe : fonte.

Habillage : acier peint.

Coloris : noir uniquement.

Départ des fumées : dessus.

Buse de départ : Ø 200 mm ext.

Option : plaque de protection murale en acier peint.



E28



PASSANGE

9,1 kW

Classe énergétique : A

Rendement : 77,60 %.

Volume corrigé chauffé : 130 à 330 m³.

Dimensions : H 108 x L 89 x P 46 cm.

Combustible : bûches jusqu'à 50 cm.

Corps de chauffe : fonte.

Habillage : acier peint.

Coloris : noir uniquement.

Départ des fumées : dessus.

Buse de départ : Ø 200 mm ext.

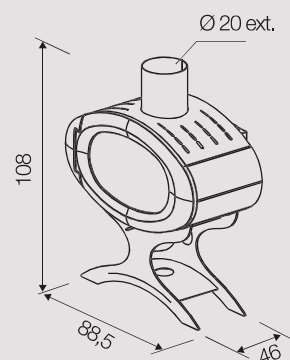

PLOMEN

E30



FRÉJOLE



ÉCORCE

E32



ÉCORCE

GRANDE VISION DU FEU - Ø 70 CM



Réf : 660155

8,4 kW

Classe énergétique : B

Rendement : 75,80 %.

Volume corrigé chauffé : 130 à 330 m³.

Dimensions : H 82 x L 70 x P 38 cm.

Poids : 190 kg.

Combustible : bûches jusqu'à 40 cm.

Corps de chauffe : fonte.

Habillage : acier peint.

Coloris : noir uniquement.

Départ des fumées : dessus.

Buse de départ : Ø 180 mm int.

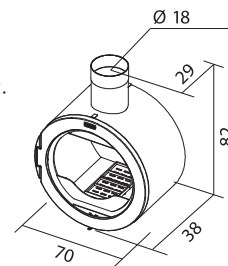

E33

MURIGNY

FAIBLE ENCOMBREMENT - Ø 50 CM



5,6 kW

Classe énergétique : A

Rendement : 75,80 %.

Volume corrigé chauffé : 60 à 180 m³.

Dimensions : H 61 x Ø 50 x P 45 cm.

Poids : 91 kg.

Combustible : bûches jusqu'à 33 cm.

Corps de chauffe : fonte.

Habillage : acier peint.

Coloris : noir uniquement.

Départ des fumées : dessus.

Buse de départ : Ø 125 mm ext.

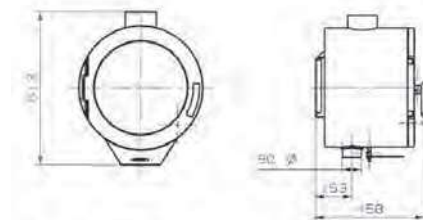

BOISSET

Agencements : vos envies réalisées sur-mesure.

Nous réalisons toutes vos envies en personnalisant l'espace autour de votre poêle : étagères, placards, tiroirs, niches, banquettes,... dans un large choix de matériaux, finitions et coloris.

Rendez-vous chez votre concessionnaire **CHEMINÉES ET POÊLES GODIN** avec une idée, un croquis, une esquisse...

Nous serons à vos côtés pour vous aider à exprimer vos idées, vous guider dans vos choix et concrétiser vos projets.

E34

5,6 kW

Classe énergétique : A

Rendement : 77 %.

Volume corrigé chauffé : 70 à 190 m³.

Dimensions : H 195 x L 57 x P 12,7 cm.

Combustible : bûches jusqu'à 33 cm.

Corps de chauffe : fonte.

Habillage : acier peint (voir coloris pages 173-176).

Départ des fumées : dessus et arrière.

Distance du sol au-dessus de la buse de départ arrière : 87,6 cm.

Buse de départ : Ø 150/153 mm ext.

Existe en **8 kW** sous la Réf. **BOISSET 8 kW**

Classe énergétique : A

Rendement : 82,40 %.

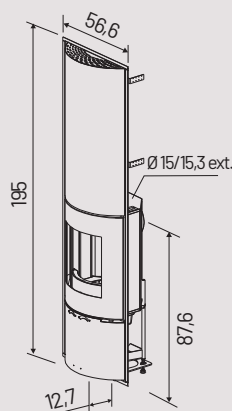



FIGARI

5,6 kW

Classe énergétique : A



Rendement : 77 %.

Volume corrigé chauffé : 70 à 190 m³.

Dimensions : H 112 x L 55,4 x P 44,6 cm.

Combustible : bûches jusqu'à 33 cm.

Corps de chauffe : fonte.

Habillage : acier peint (voir coloris pages 173-176).

Départ des fumées : dessus et arrière.

Distance du sol au-dessus de la buse de départ arrière : 97,5 cm.

Buse de départ : Ø 150/153 mm ext.

Existe en 8 kW sous la Réf. FIGARI 8 kW

Classe énergétique : A

Rendement : 82,40 %.

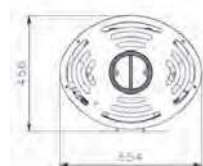
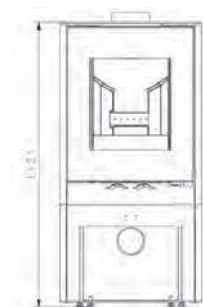

CAMÉLIA

5,6 kW

Classe énergétique : A



Rendement : 77 %.

Volume corrigé chauffé : 70 à 190 m³.

Dimensions : H 140 x L 55,4 x P 44,6 cm.

Combustible : bûches jusqu'à 33 cm.

Corps de chauffe : fonte.

Habillage : acier peint et céramique (voir coloris pages 173-176).

Départ des fumées : dessus et arrière.

Distance du sol au-dessus de la buse de départ arrière : 87 cm.

Buse de départ : Ø 150/153 mm ext.

Options : régulation automatique et accumulateur de chaleur.

Existe en 8 kW sous la Réf. CAMÉLIA 8 kW

Classe énergétique : A

Rendement : 82,40 %.

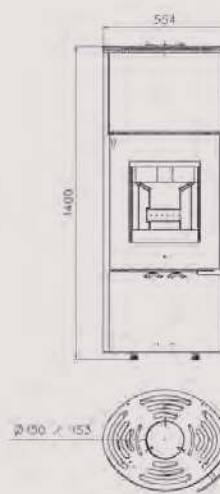

FUSHIA

5,6 kW

Classe énergétique : A



Rendement : 77 %.

Volume corrigé chauffé : 70 à 190 m³.

Dimensions : H 140 x L 55,4 x P 44,6 cm.

Combustible : bûches jusqu'à 33 cm.

Corps de chauffe : fonte.

Habillage : acier peint (voir coloris pages 173-176).

Départ des fumées : dessus et arrière.

Distance du sol au-dessus de la buse de départ arrière : 87 cm.

Buse de départ : Ø 150/153 mm ext.

Options : régulation automatique,
accumulateur de chaleur et
protection murale (voir page 160-161).

Existe en 8 kW sous la Réf. FUSHIA 8 kW



Classe énergétique : A

Rendement : 82,40 %.

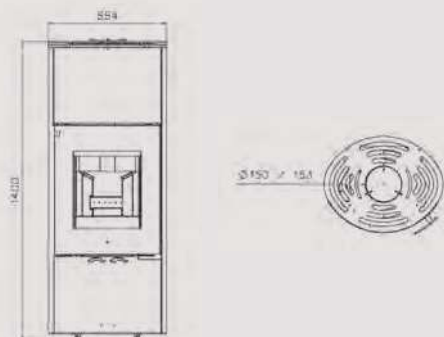



TAVÉRA

E40



TAVÉRA



5,6 kW
Classe énergétique : A



Rendement : 77 %.
 Volume corrigé chauffé : 70 à 190 m³.
 Dimensions : H 110,7 x L 62,7 x P 44,6 cm.
 Combustible : bûches jusqu'à 33 cm.
 Corps de chauffe : fonte.
 Habillage : acier peint (voir coloris pages 173-176).
 Départ des fumées : dessus et arrière.
 Distance du sol au-dessus de la buse de départ arrière : 96,1 cm.
 Buse de départ : Ø 150/153 mm ext.
 Existe en **8 kW** sous la Réf. **TAVÉRA 8 kW**
Classe énergétique : A
 Rendement : 82,40 %.

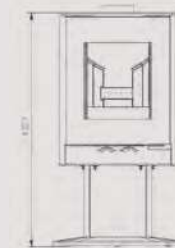
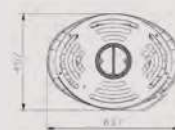

FRÉNEL



5,6 kW
Classe énergétique : A



Rendement : 77 %.
 Volume corrigé chauffé : 70 à 190 m³.
 Dimensions : H 159 x L 57 x P 53 cm.
 Combustible : bûches jusqu'à 33 cm.
 Corps de chauffe : fonte.
 Habillage : acier peint et pierre bleue du Hainaut poncée.
 Départ des fumées : dessus.
 Distance du sol au-dessus de la buse de départ arrière : 131,6 cm.
 Buse de départ : Ø 150/153 mm ext.
Options : régulation automatique et accumulateur de chaleur.
 Existe en **8 kW** sous la Réf. **FRENEL 8 kW**
Classe énergétique : A
 Rendement : 82,40 %.

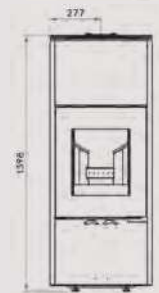



E42

La commande des registres se fait design et discrète. Parfaitement intégrée sous le foyer dans un enjoliveur en inox assorti à la poignée, la commande en forme de demi-lune propose 3 positions : démarrage, ouvert et fermé. Une seule commande au lieu de deux. ESTHÉTIQUE, SIMPLE ET PRATIQUE.

ANSIAC

5,6 kW

Classe énergétique : A

Rendement : 77 %.

Volume corrigé chauffé : 70 à 190 m³.

Dimensions : H 138,4 x Ø 50 cm.

Combustible : bûches jusqu'à 33 cm.

Corps de chauffe : fonte.

Habillage : acier peint.

Coloris : acier peint (voir coloris pages 173-176).

Départ des fumées : dessus et arrière.

Distance du sol au-dessus de la buse de départ arrière : 85,5 cm.

Buse de départ : Ø 150/153 mm ext.

Options : régulation automatique et accumulateur de chaleur.

Existe en **8 kW** sous la Réf. **ANSIAC 8 kW**

Classe énergétique : A

Rendement : 82,40 %.

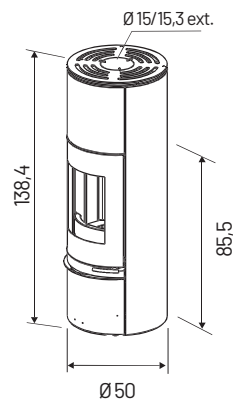





E44

SAVIN

5,6 kW

Classe énergétique : A

Rendement : 77 %.

Volume corrigé chauffé : 70 à 190 m³.

Dimensions : H 139 x Ø 50 cm.

Combustible : bûches jusqu'à 33 cm.

Corps de chauffe : fonte.

Habillage : acier peint (voir coloris pages 173-176).

Départ des fumées : dessus et arrière.

Distance du sol au-dessus de la buse de départ arrière : 95 cm.

Buse de départ : Ø 150/153 mm ext.

Options : régulation automatique et accumulateur de chaleur.

Existe en **8 kW** sous la Réf. SAVIN 8 kW

Classe énergétique : A

Rendement : 82,40 %.

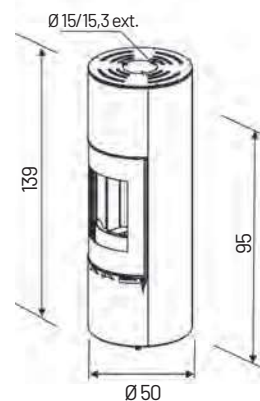

SAVIN



E45

GRENY

5,6 kW

Classe énergétique : A

Rendement : 77 %.

Volume corrigé chauffé : 70 à 190 m³.

Dimensions : H 105 x Ø 50 cm.

Poids : 170 kg.

Combustible : bûches jusqu'à 33 cm.

Corps de chauffe : fonte.

Habillage : acier peint (voir coloris pages 173-176).

Départ des fumées : dessus et arrière.

Distance du sol au-dessus de la buse de départ arrière : 95 cm.

Buse de départ : Ø 150/153 mm ext.

Options : régulation automatique, niches d'angle en acier peint.

Existe en 8 kW sous la Réf. GRENY 8 kW

Classe énergétique : A

Rendement : 82,40 %.

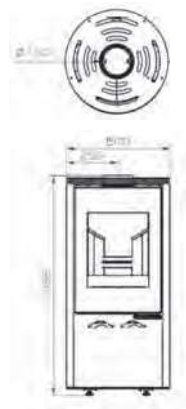

E46



ASTON

5,6 kW

Classe énergétique : A

Rendement : 77 %.

Volume corrigé chauffé : 70 à 190 m³.

Dimensions : H 115,5 x Ø 50 cm.

Combustible : bûches jusqu'à 33 cm.

Corps de chauffe : fonte.

Habillage : acier peint (voir coloris pages 173-176).

Départ des fumées : dessus et arrière.

Distance du sol au-dessus de la buse de départ arrière : 105 cm.

Buse de départ : Ø 150/153 mm ext.

Existe en **8 kW** sous la Réf. **ASTON 8 kW**

Classe énergétique : A

Rendement : 82,40 %.

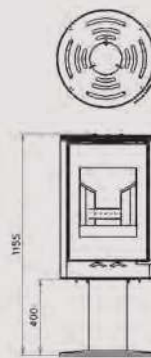



ANTUN

5,6 kW

Classe énergétique : A

Rendement : 77 %.

Volume corrigé chauffé : 70 à 190 m³.

Dimensions : H 141,5 x Ø 50 cm.

Combustible : bûches jusqu'à 33 cm.

Corps de chauffe : fonte.

Habillage : acier peint et céramique (voir coloris pages 173-176).

Départ des fumées : dessus et arrière.

Distance du sol au-dessus de la buse de départ arrière : 86,9 cm.

Buse de départ : Ø 150/153 mm ext.

Options : régulation automatique et accumulateur de chaleur.

Existe en **8 kW** sous la Réf. **ANTUN 8 kW**

Classe énergétique : A

Rendement : 82.40 %.

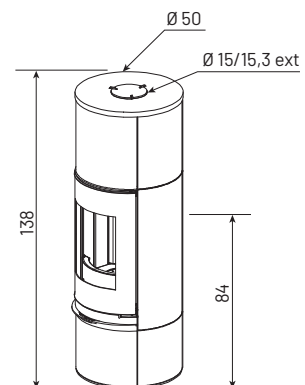

ANTUN



E49

MARLI

14 kW

Classe énergétique : B

Rendement : 75,10 %.

Volume corrigé chauffé : 200 à 500 m³.

Dimensions : H 100 x L 200 x P 60 cm.

Combustible : bûches jusqu'à 70 cm.

Corps de chauffe : fonte.

Habillage : banquette acier + chêne naturel.

Départ des fumées : dessus et arrière.

Distance du sol au-dessus de la buse

de départ arrière : 84 cm.

Buse de départ : Ø 180 int./200 mm ext.

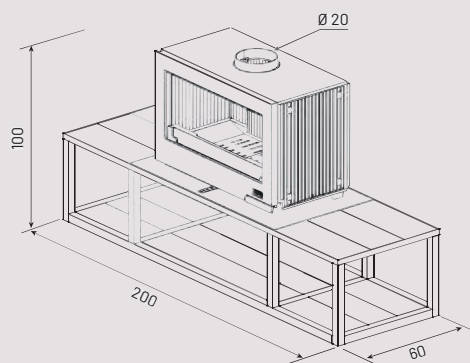



DOUSSAY

10,5 kW

Classe énergétique : C

Rendement : 71,50 %.

Volume corrigé chauffé : 180 à 420 m³.

Dimensions : H 99,7 x L 85,3 x P 52,2 cm.

Poids : 150 kg.

Combustible : bûches jusqu'à 65 cm.

Corps de chauffe : fonte.

Habillage : acier émaillé (voir coloris pages 173-176).

Départ des fumées : dessus et arrière.

Distance du sol au-dessus de la buse de départ arrière : 84,3 cm.

Buse de départ : Ø 180 mm ext.

Réserve à bûches.

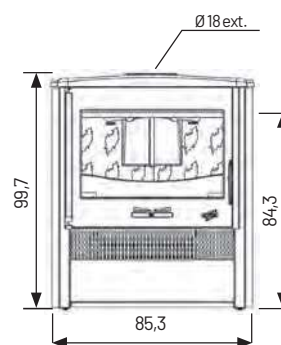

E52





L'alliance du design et du feu

**Toujours à la pointe de la technologie
et du design, poursuivez la découverte
de notre gamme de poêles à bois.**

Disponibles dans un grand choix de styles, de formes,
de matériaux et de puissances, vous trouverez à coup
sûr celui qui répondra à votre besoin.

Découvrez l'univers GODIN.



Contemporains

20



Arnel



Poêles à bois

Les contemporains

Vous aimez le design, les lignes sobres et épurées ? La collection de poêles à bois contemporains est faite pour vous.

Formes rondes et ovales, cylindriques, rectangulaires ou carrées, partez à la découverte du poêle de vos rêves. Déclinés dans un grand choix de matériaux et de coloris, nos modèles sauront vous séduire par leur diversité.

*Performance
et élégance*

ARNEL



Réf. 411107 - 7 kW

Classe énergétique : B

Taux de CO : 0,07 %

Rendement : 76,6 %.

Volume corrigé chauffé : 70 à 190 m³.

Dimensions : H 149,8 x L 53,6 x P 40,9 cm.

Poids : 195 kg.

Combustible : bûches jusqu'à 33 cm,

Corps de chauffe : fonte.

Habillage : acier peint noir.

Départ des fumées : dessus ou arrière.

(Attention à spécifier à la commande)

Distance du sol au-dessus de la buse de départ arrière : 123,2 cm.

Buse de départ : Ø 150/153 mm ext.

Option : Accumulateur de chaleur et régulation automatique.

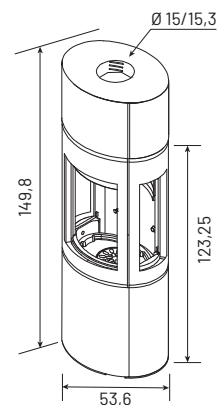

ROSNAY



Réf. 411106 - 7 kW

Classe énergétique : B

Taux de CO : 0,07 %

Rendement : 76,6 %.

Volume corrigé chauffé : 70 à 190 m³.

Dimensions : H 125,1 x L 53,6 x P 40,6 cm.

Poids : 175 kg.

Combustible : bûches jusqu'à 33 cm.

Corps de chauffe : fonte.

Habillage : acier peint noir.

Départ des fumées : dessus ou arrière.

(Attention à spécifier à la commande)

Distance du sol au-dessus de la buse de départ arrière : 104,2 cm.

Buse de départ : Ø150/153 mm ext.

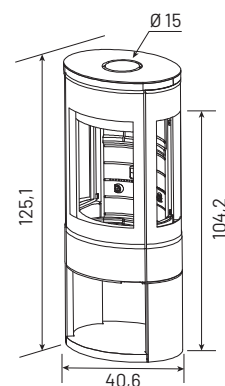

ROSNAY

RÉF. 411106





CASTRIES

Réf. 400220 - 8 kW

Classe énergétique : A

Taux de CO : 0,08 %

Rendement : 82,4 %.

Volume corrigé chauffé : 70 à 190 m³.

Dimensions : H 103,5 x Ø 50 cm.

Poids : 169 kg.

Combustible : bûches jusqu'à 33 cm,

Corps de chauffe : fonte.

Habillage : acier peint noir.

Départ des fumées : dessus et arrière.

Distance du sol au-dessus de la buse de départ arrière : 135 cm.

Buse de départ : Ø 150/153 mm ext.

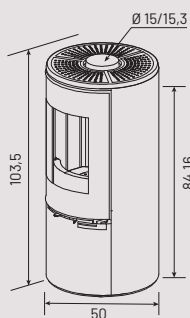

CADÈNE

Réf. 400212 - 5,6 kW

Réf. 400213 - 8 kW

Classe énergétique : A

Rendement : 5,6 kW = 77 %.

8 kW = 82,4 %.

Volume corrigé chauffé : 5,6 kW = 70 à 190 m³.

8 kW = 125 à 290 m³.

Dimensions : H 103,6 x Ø 50 cm.

Poids : 169 kg.

Combustible : bûches jusqu'à 33 cm.

Corps de chauffe : fonte.

Habillage : acier peint

(voir coloris pages 173-176).

Départ des fumées : dessus et arrière.

Distance du sol au-dessus de la buse de départ arrière : 95 cm.

Buse de départ : Ø 150/153 mm ext.

Option : régulation automatique.



MONTANAY

Réf. 400218 - 5,6 kW

Classe énergétique : A

Rendement : 77 %.

Volume corrigé chauffé : 70 à 190 m³.

Dimensions : H 103 x Ø 50 cm.

Combustible : bûches jusqu'à 33 cm.

Corps de chauffe : fonte.

Habillage : acier peint noir et pierre bleue du Hainaut poncée.

Départ des fumées : dessus.

Distance du sol au-dessus de la buse

de départ arrière : 91 cm

Buse de départ : Ø 150/153 mm ext.

Option : régulation automatique.

Existe en 8 kW sous la Réf. 400219

Classe énergétique : A

Rendement : 82,40 %.



Pierre bleue du Hainaut poncée



COBRA

Réf. 420005 - 8 kW

Classe énergétique : A

Rendement : 78,4 %.

Volume corrigé chauffé : 125 à 290 m³.

Dimensions : H 111,3 x L 56,2 x P 49,2 cm (hors buse).

Poids : 200 kg.

Combustible : bûches jusqu'à 50 cm.

Corps de chauffe : fonte.

Habillage : acier peint noir.

Départ des fumées : dessus.

Buse de départ : Ø 153 mm ext.

Option : plaque de protection mural en acier (page 160-161).

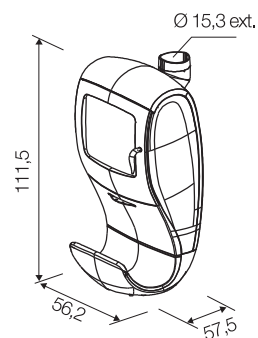

26



TAMARIS

Réf. 411110 - 8 kW

Classe énergétique : A

Rendement : 82,4 %.

Dimensions : H 62,7 x L 110,8 x P 44,8 cm.

Poids : 169 kg.

Combustible : bûches jusqu'à 33 cm.

Corps de chauffe : fonte.

Habillage : acier peint noir.

Distance du sol au-dessus de la buse de départ arrière : 87 cm.

Départ des fumées : dessus ou arrière.

Buse de départ : Ø 150/153 mm ext.

Option : plaque de sol en acier (page 163).

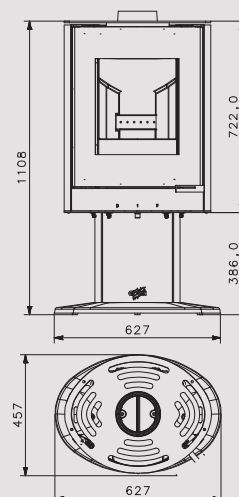



CE MODÈLE PEUT-ÊTRE ÉQUIPÉ D'UN ACCUMULATEUR DE CHALEUR DANS SA PARTIE SUPÉRIEURE.

Les briques réfractaires stockées dans la partie supérieure de l'appareil permettent une accumulation, puis une diffusion lente de la chaleur pendant plusieurs heures, même après l'extinction du feu.

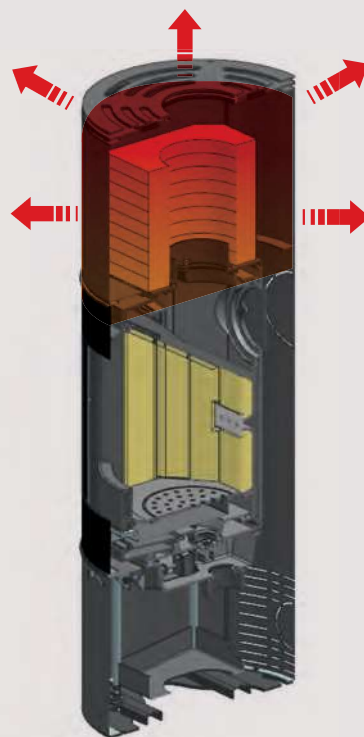

BARELLA

Réf. 400216 - 5,6 kW

Réf. 400217 - 8 kW

Classe énergétique : A



Rendement : 5,6 kW = 77 %.
8 kW = 82,4 %.

Volume corrigé chauffé : 5,6 kW = 70 à 190 m³.
8 kW = 125 à 290 m³.

Dimensions : H 141 x Ø 50 cm.

Poids : 220 kg.

Combustible : bûches jusqu'à 33 cm.

Corps de chauffe : fonte.

Habillage : acier peint.

Coloris : peinture haute température
coloris noir (voir coloris pages 173-176).

Départ des fumées : dessus et arrière.

Distance du sol au-dessus de la buse
de départ arrière : 95 cm.

Buse de départ : Ø 150/153 mm ext.

Option : Accumulateur réf. 965239

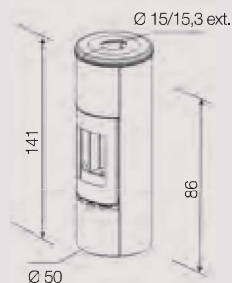

BARELLA



LAUTARET

Réf. 371137 - 12 kW

Classe énergétique : A

Rendement : 77,2 %.

Volume corrigé chauffé : 200 à 480 m³.

Dimensions : H 113 x L 121 x P 45 cm.

Poids : 371 kg.

Combustible : bûches jusqu'à 80 cm.

Corps de chauffe : fonte.

Habillage : fonte et acier peint noir.

Départ des fumées : dessus.

Buse de départ : Ø 200 mm int.

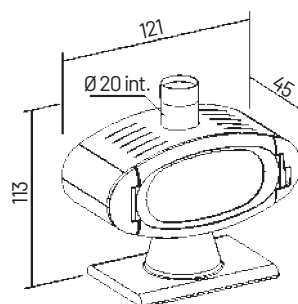

BRIMONT

VERSION ÉTANCHE - Profondeur 46,5

Réf. 410101 - 8,5 kW

Classe énergétique : B

Rendement : 75 %.

Volume corrigé chauffé : 70 à 190 m³.

Dimensions : H 116,5 x L 82 x P 46,5 cm.

Poids : 188 kg.

Combustible : bûches jusqu'à 50 cm,

Corps de chauffe : fonte.

Habillage : acier peint noir.

Départ des fumées : dessus.

Buse de départ : Ø 180 mm ext.

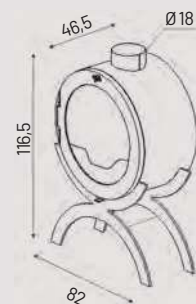

GALEY sur pied

Réf. 388106 - 7 kW

Classe énergétique : B

Rendement : 75,1 %.

Volume corrigé chauffé : 80 à 220 m³.

Dimensions : H 113 x L 63 x P 45 cm.

Poids : 100 kg.

Combustible : bûches jusqu'à 45 cm.

Corps de chauffe : fonte.

Habillage : fonte.

Coloris : peint anthracite.

Départ des fumées : dessus.

Buse de départ : Ø 150/153 mm ext.

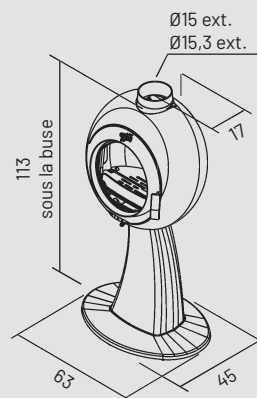

32



GALEY mural

Réf. 388102 - 7 kW

Classe énergétique : B

Rendement : 75,1 %.

Volume corrigé chauffé : 80 à 220 m³.

Dimensions : Ø 60 x P 40 cm.

Poids : 80 kg.

Combustible : bûches jusqu'à 45 cm.

Corps de chauffe : fonte.

Habillage : fonte.

Coloris : peint anthracite.

Départ des fumées : dessus.

Buse de départ : Ø 150/153 mm ext.

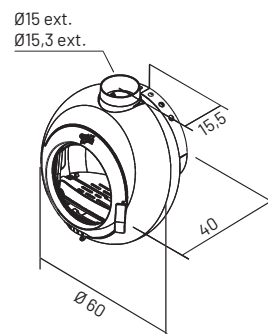

BAGUÉRA

RÉF. 420001

34



BAGUÉRA DF

RÉF. 420003

POÊLE DOUBLE FACE



BAGATELLE

RÉF. 420002

36





BAGATELLE

Réf. 420002 - 10 kW
Classe énergétique : A

Rendement : 77,69 %.
 Volume corrigé chauffé : 200 à 480 m³.
 Dimensions : H 101 x L 80,5 x P 41,5 cm.
 Poids : 170 kg.
 Combustible : bûches jusqu'à 50 cm.
 Corps de chauffe : fonte.
 Habillage : acier peint noir.
 Départ des fumées : dessus.
 Buse de départ : Ø 200 mm ext.



BAGUÉRA

Réf. 420001 - 10 kW
Classe énergétique : A

Rendement : 77,69 %.
 Volume corrigé chauffé : 200 à 480 m³.
 Dimensions : H 134 x L 80,5 x P 41,5 cm.
 Poids : 170 kg.
 Combustible : bûches jusqu'à 50 cm.
 Corps de chauffe : fonte.
 Habillage : acier peint noir.
 Départ des fumées : dessus.
 Buse de départ : Ø 200 mm ext.

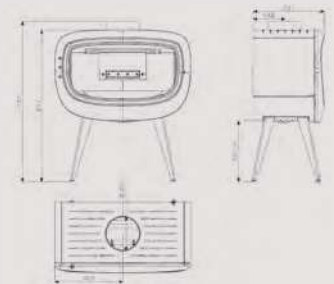

BAGUÉRA DF

Réf. 420003 - 10 kW
Classe énergétique : A

Rendement : 80,10 %.
 Volume corrigé chauffé : 200 à 480 m³.
 Dimensions : H 95,1 x L 80,8 x P 44 cm.
 Poids : 180 kg.
 Combustible : bûches jusqu'à 50 cm.
 Corps de chauffe : fonte.
 Habillage : acier peint noir.
 Départ des fumées : dessus.
 Buse de départ : Ø 200 mm ext.

Le plus : foyer double-face
avec vision du feu de chaque côté.

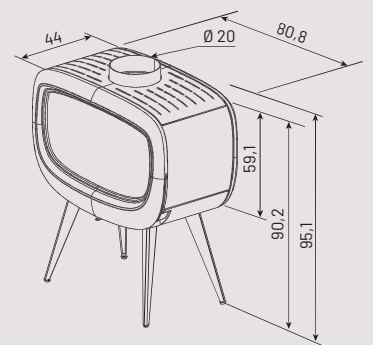

SILINDA

Réf. 388114 - 7 kW

Classe énergétique : A

Rendement : 76 %.

Volume corrigé chauffé : 110 à 255 m³.

Dimensions : H 102 x L 45 x P 42,5 cm.

Poids : 110 kg.

Combustible : bûches jusqu'à 33 cm.

Corps de chauffe : fonte.

Habillage : fonte.

Coloris : peint anthracite.

Départ des fumées : dessus et arrière.

Distance du sol au-dessus de la buse

de départ arrière : 96 cm.

Buse de départ : Ø 150/153 mm ext.

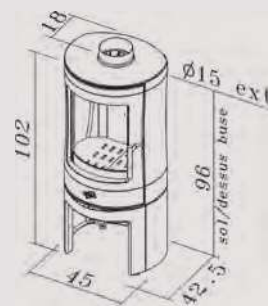

38



SIRÉNA

Réf. 388124 - 7 kW

Classe énergétique : A

Rendement : 76 %.

Volume corrigé chauffé : 110 à 255 m³.

Dimensions : H 104 x L 50 x P 50 cm.

Poids : 125 kg.

Combustible : bûches jusqu'à 33 cm.

Corps de chauffe : fonte.

Habillage : fonte.

Coloris : peint anthracite.

Départ des fumées : dessus et arrière.

Distance du sol au-dessus de la buse de départ arrière : 98,5 cm.

Buse de départ : Ø 150/153 mm ext.

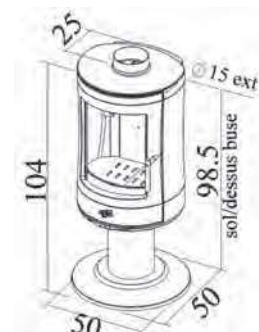

LUXOR

Réf. 389149 - 10 kW

Classe énergétique : B

Rendement : 75 %.

Volume corrigé chauffé : 200 à 480 m³.

Dimensions : H 125 x L 49 x P 60 cm.

Poids : 203 kg.

Combustible : bûches jusqu'à 40 cm.

Corps de chauffe : fonte.

Habillage : fonte acier.

Coloris : peint noir et poignée chromée.

Départ des fumées : dessus et arrière.

Distance du sol au-dessus de la buse de départ arrière : 119 cm.

Buse de départ : Ø 180 mm ext.

Habillage acier peint noir et fonte.

Poignée : chromée.

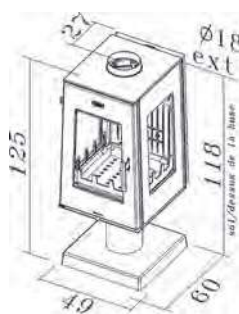



TALISMAN

Réf. 420012 - 7 kW

Classe énergétique : A

Rendement : 82,4 %.

Volume corrigé chauffé : 90 à 240 m³.

Dimensions : H 107 x L 42 x P 44 cm.

Poids : 125 kg.

Combustible : bûches jusqu'à 33 cm
et briquelettes.

Corps de chauffe : fonte.

Habillage : fonte.

Coloris : peint noir.

Départ des fumées : dessus et arrière.

Distance du sol au-dessus de la buse
de départ arrière : 79,2 cm.

Buse de départ : Ø 150/153 mm ext.

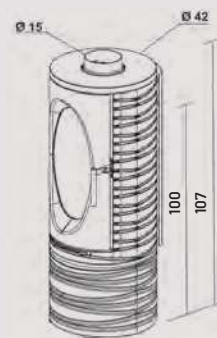

CÉRAFONTE

Réf. 388107 - 7 kW

Classe énergétique : B

Rendement : 71,1 %.

Volume corrigé chauffé : 90 à 240 m³.

Dimensions : H 122 x L 50 x P 50 cm.

Poids : 175 kg.

Combustible : bûches jusqu'à 33 cm.

Corps de chauffe : fonte.

Habillage : fonte acier.

Coloris : peint anthracite.

Départ des fumées : dessus et arrière.

Distance du sol au-dessus de la buse de départ arrière : 114,2 cm.

Buse de départ : Ø 150 mm ext.

Buse arrivée d'air : Ø 100 mm ext.

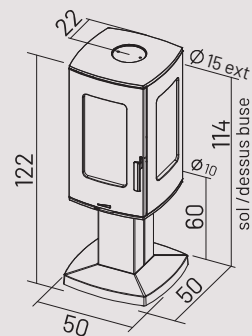

BEAUFAY 2

Réf. 374109 - 8,8 kW

Classe énergétique : A

Rendement : 78,2 %.

Volume corrigé chauffé : 150 à 330 m³.

Dimensions : H 85,4 x L 89,4 x P 39,6 cm.

Combustible : bûches jusqu'à 50 cm.

Corps de chauffe : fonte.

Habillage : fonte acier.

Coloris : peint anthracite et décor émaillé prune.

Départ des fumées : dessus.

Buse de départ : Ø 200 mm ext.

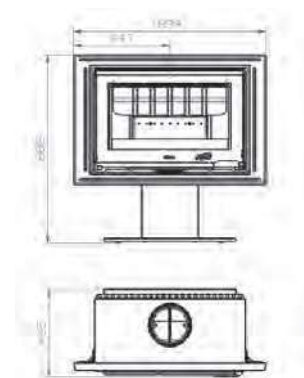

MOURIEZ

RÉF. 373147





MOURIEZ

Réf. 373147 - 14 kW

Classe énergétique : B

Rendement : 75,1 %.

Volume corrigé chauffé : 200 à 500 m³.

Dimensions : H 106 x L 117,5 x P 50 cm.

Poids : 250 kg.

Combustible : bûches jusqu'à 70 cm.

Corps de chauffe : fonte.

Habillage : fonte acier.

Colonne pied : acier.

Coloris : cadre fonte peint anthracite,
cadre fonte émaillée prune
ou gris métallisé.

Départ des fumées : dessus et arrière.

Distance du sol au-dessus de la buse
de départ arrière : 90,5 cm.

Buse de départ : Ø 180 mm int. Ø 200 mm ext.

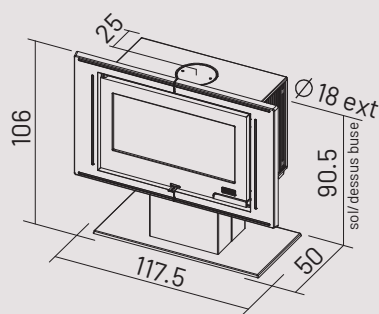

MÉRAPI 2

Réf. 373126 - 14 kW

Classe énergétique : B

Rendement : 75,1 %.

Volume corrigé chauffé : 200 à 500 m³.

Dimensions : H 87 x L 133 x P 65 cm.

Poids : 220 kg.

Combustible : bûches jusqu'à 70 cm.

Corps de chauffe : fonte.

Habillage : fonte acier et porte verre.

Coloris : peint anthracite avec socle en acier peint gris alu.

Départ des fumées : dessus et arrière.

Distance du sol au-dessus de la buse de départ arrière : 80 cm.

Buse de départ : Ø 180 mm int. Ø 200 mm ext.

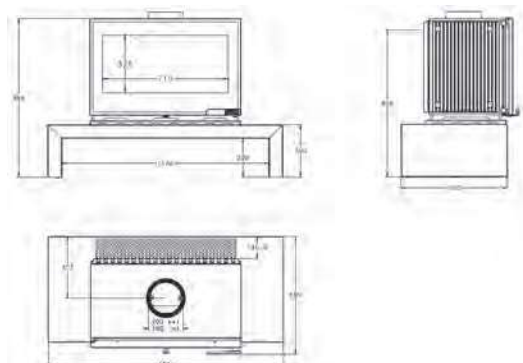

FAÇADE VITRÉE

46



SHASTA

Réf. 373115 - 14 kW

Classe énergétique : B

Rendement : 75,1 %.

Volume corrigé chauffé : 200 à 500 m³.

Dimensions : H 72,3 x L 140 x P 70 cm.

Poids : 274 kg.

Combustible : bûches jusqu'à 70 cm.

Corps de chauffe : fonte.

Habillage : fonte acier.

Coloris : peint anthracite.

Départ des fumées : dessus et arrière.

Distance du sol au-dessus de la buse de départ arrière : 66,1 cm.

Buse de départ : Ø 180 mm int, 200 mm ext.

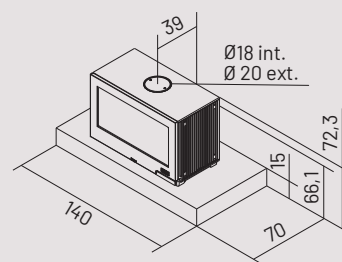

MÉLÈZE 4

Réf. 373104 - 17 kW

Classe énergétique : B

Rendement : 75 %.

Volume corrigé chauffé : 220 à 550 m³.

Dimensions : H 158 x L 200 x P 69 cm.

Poids : 525 kg.

Combustible : bûches jusqu'à 100 cm.

Corps de chauffe : fonte.

Habillage : acier.

Coloris : peint anthracite avec décor en acier peint gris alu.

Départ des fumées : dessus.

Buse de départ : Ø 230 mm ext.

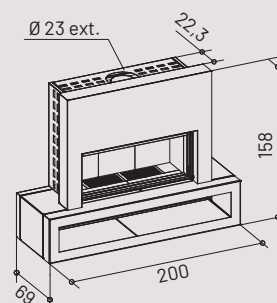

MÉLÈZE MÉDIUM

Réf. 373140 - 16 kW

Classe énergétique : C

Rendement : 70,8 %.

Volume corrigé chauffé : 220 à 550 m³.

Dimensions : H 147 x L 158 x P 72,5 cm.

Poids : 465 kg.

Combustible : bûches jusqu'à 85 cm.

Corps de chauffe : fonte.

Habillage : acier.

Coloris : peint anthracite avec décor en acier peint gris alu.

Départ des fumées : dessus.

Buse de départ : Ø 230 mm ext.

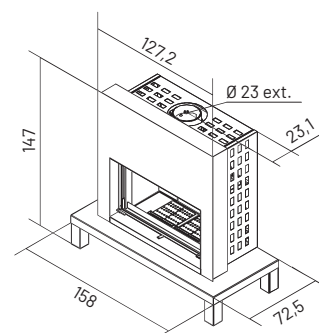

PYLÉA 2

Réf. 374110 - 8,8 kW

Classe énergétique : A

Rendement : 82,15 %.

Volume corrigé chauffé : 150 à 330 m³.

Dimensions : H 126 x L 129 x P 54,5 cm.

Poids : 200 kg.

Combustible : bûches jusqu'à 50 cm.

Corps de chauffe : fonte.

Habillage : acier.

Coloris : Peint anthracite et décors gris alu.

Départ des fumées : dessus.

Buse de départ : Ø 200 mm ext.

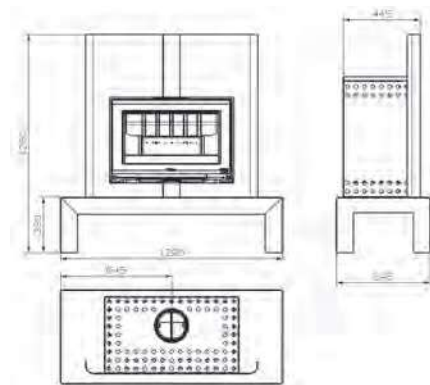

PETIT MÉLÈZE

Réf. 373106 - 14 kW

Classe énergétique : B

Rendement : 75,1 %.

Volume corrigé chauffé : 200 à 500 m³.

Dimensions : H 129 x L 145 x P 70 cm.

Poids : 320 kg.

Combustible : bûches jusqu'à 70 cm.

Corps de chauffe : fonte.

Habillage : acier.

Coloris : peint anthracite avec décor en acier peint gris alu.

Départ des fumées : dessus et arrière.

Distance du sol au-dessus de la buse de départ arrière : 85 cm.

Buse de départ : Ø 180 mm int., 200 mm ext.

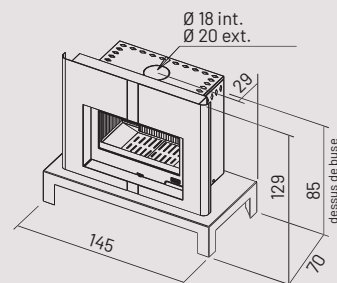

Flamme
VERTE

Le label
de Chauffage
au bois

accord au bois
7★



Classiques



Villeteau



Poêles à bois

Les classiques

**Amateurs de lignes classiques,
cette collection est faite pour vous.**

*Sobres
et intemporels*

STYLDESIGN

Réf. 400192 - 5,6 kW

Réf. 400194 - 8 kW



Classe énergétique : A

Rendement : 5,6 kW = 77 %.

8 kW = 82,40 %.

Volume corrigé chauffé : 5,6 kW = 70 à 190 m³.

8 kW = 125 à 290 m³.

Dimensions : H 117,5 x L 70,6 x P 44,3 cm.

Combustible : bûches jusqu'à 33 cm.

Corps de chauffe : fonte.

Habillage : acier peint et émaillé.

Départ des fumées : dessus.

Distance du sol au-dessus de la buse

de départ arrière : 93 cm.

Buse de départ : Ø 150/153 mm ext.



Modèle étanche
RT2012

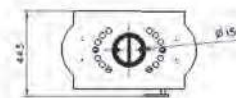
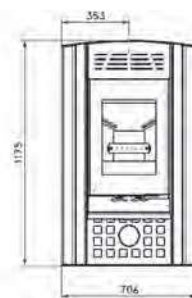

54

SÉGUR

Réf. 400191 - 5,6 kW

Réf. 400193 - 8 kW



Classe énergétique : A

Rendement : 5,6 kW = 77 %.

8 kW = 82,4 %.

Volume corrigé chauffé : 5,6 kW = 70 à 190 m³.

8 kW = 125 à 290 m³.

Dimensions : H 141,6 x L 77,5 x P 40,5 cm.

Combustible : bûches jusqu'à 33 cm.

Corps de chauffe : fonte.

Habillage : acier peint et émaillé.

Départ des fumées : dessus et arrière.

Distance du sol au-dessus

de la buse de départ arrière : 93 cm.

Buse de départ : Ø 150/153 mm ext.



Modèle étanche
RT2012

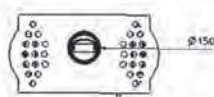
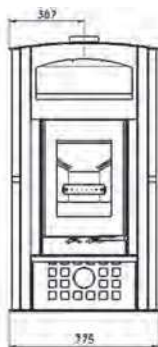

ÉTUVIA

Réf. 400119 - 5,6 kW

Réf. 400120 - 8 kW

Classe énergétique : A



Rendement : 5,6 kW = 77 %.

8 kW = 82,4 %.

Volume corrigé chauffé : 5,6 kW = 70 à 190 m³.

8 kW = 125 à 290 m³.

Dimensions : H 160 x L 55 x P 52,5 cm.

Poids : 163 kg.

Combustible : bûches jusqu'à 33 cm.

Corps de chauffe : fonte.

Habillage : acier peint.

Coloris : acier peint anthracite avec habillage en acier peint rouge

Départ des fumées : dessus et arrière.

Distance du sol au-dessus de la buse de départ arrière : 130 cm.

Buse de départ : Ø 150/153 mm ext.

Ce modèle est équipé d'une étuve.

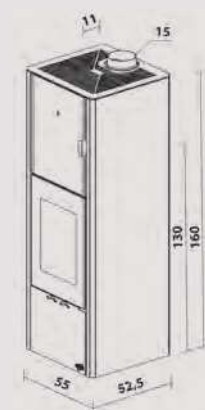

VILLETEAU

Réf. 369130 - 9 kW

Classe énergétique : A

Rendement : 77,3 %.

Volume corrigé chauffé : 130 à 330 m³.

Dimensions : H 127,9 x L 71,1 x P 41,2 cm.

Combustible : bûches jusqu'à 40 cm.

Corps de chauffe : fonte.

Habillage : pierre bleue du Hainaut poncée.

Départ des fumées : dessus et arrière.

Distance du sol au-dessus de la buse de départ arrière : 105 cm.

Buse de départ : Ø 153 mm int.

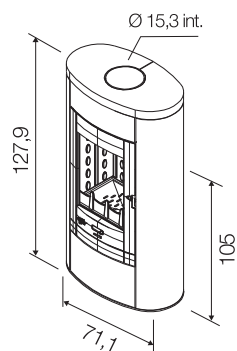

Pierre bleue du Hainaut poncée



ROLLING 2

Réf. 369158 - 9 kW

Classe énergétique : A

Rendement : 77,3 %.

Volume corrigé chauffé : 130 à 330 m³.

Dimensions : H 136 x L 72 x P 42 cm.

Poids : 175 kg.

Combustible : bûches jusqu'à 40 cm.

Corps de chauffe : fonte.

Habillage : acier peint et émaillé.

Départ des fumées : dessus et arrière.

Distance du sol au-dessus de la buse de départ arrière : 128 cm.

Buse de départ : Ø 153 mm int.

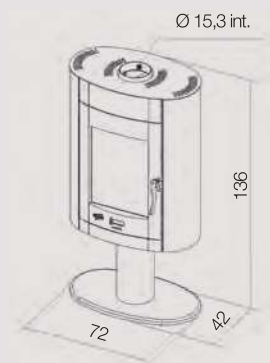



DÉCOR ÉMAILLÉ

BIODESIGN 2



Réf. 369107 - 9 kW

Classe énergétique : A

Rendement : 77,3 %.

Volume corrigé chauffé : 130 à 330 m³.

Dimensions : H 118 x L 74,7 x P 42,2 cm.

Poids : 155 kg.

Combustible : bûches jusqu'à 40 cm.

Corps de chauffe : fonte.

Habillage : acier peint et émaillé.

Départ des fumées : dessus et arrière.

Distance du sol au-dessus de la buse de départ arrière : 108 cm.

Buse de départ : Ø 153 mm int.

Porte galbée.

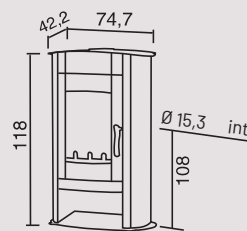

GRAND BOIS À CLAPET

GRAND BOIS

Réf. 368102 - 10,5 kW
Classe énergétique : A

Rendement : 75,6 %.
Volume corrigé chauffé : 180 à 420 m³.
Dimensions : H 100 x L 87 x P 52 cm.
Poids : 180 kg.
Combustible : bûches jusqu'à 65 cm.

Corps de chauffe : fonte.

Habillage : acier.

Départ des fumées : dessus.
Buse de départ : Ø 180 mm ext.

Réserve à bûches.

Options : kit TURBO 2 vitesses
Réf. 965013,
grille barbecue - Réf. 0119.

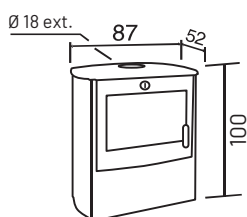

GRAND CHINON



Réf. 362114 - 11 kW

Classe énergétique : A

Rendement : 75,8 %.

Volume corrigé chauffé : 200 à 450 m³.

Dimensions : H 113,5 x L 67,5 x P 40 cm.

Poids : 155 kg.

Combustible : bûches jusqu'à 55 cm.

Corps de chauffe : fonte.

Habillage : acier peint et émaillé.

Départ des fumées : dessus et arrière.

Distance du sol au-dessus de la buse

de départ arrière : 103,5 cm.

Buse de départ : Ø 150/153 mm ext.

Option : plaque de protection murale
(page 160-161).

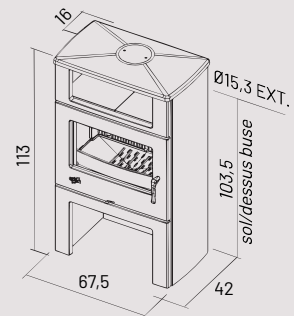

60



GRAND CHINON ÉTUVE

Réf. 362115 - 11 kW

Classe énergétique : A

Disponible en 2 versions : porte chromée ou laitonée.

Exemples de coloris :

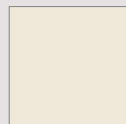

Sahara



Carmin



Gris argenté



Anthracite



GRAND CHINON

RÉF. 362114



PETIT CHINON



Réf. 362112 - 8,5 kW

Classe énergétique : A

Rendement : 75,4 %.

Volume corrigé chauffé : 90 à 290 m³.

Dimensions : H 67 x L 67,5 x P 44 cm.

Poids : 113 kg.

Combustible : bûches jusqu'à 55 cm.

Corps de chauffe : fonte.

Habillage : acier émaillé.

Départ des fumées : dessus et arrière.

Distance du sol au-dessus de la buse

de départ arrière : 57,6 cm.

Buse de départ : Ø 150/153 mm ext.

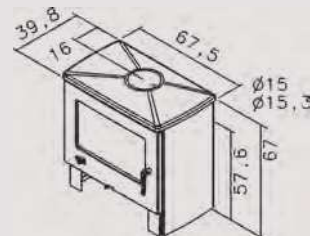

CHINON



Réf. 362113 - 8,5 kW

Classe énergétique : A

Rendement : 75,4 %.

Volume corrigé chauffé : 90 à 290 m³.

Dimensions : H 91,5 x L 67,5 x P 40 cm.

Poids : 131 kg.

Combustible : bûches jusqu'à 55 cm.

Corps de chauffe : fonte.

Habillage : acier émaillé.

Départ des fumées : dessus et arrière.

Distance du sol au-dessus de la buse

de départ arrière : 82 cm.

Buse de départ : Ø 150/153 mm ext.

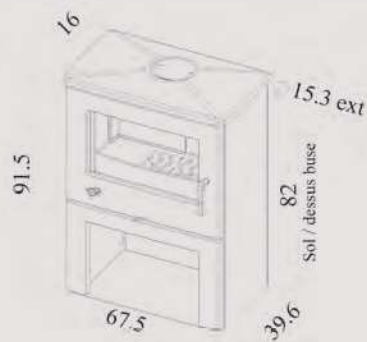

QUESSOY 2

Réf. 374111 - 8,5 kW

Classe énergétique : A

Rendement : 82,15 %.

Volume corrigé chauffé : 150 à 330 m³.

Dimensions : H 91,3 x L 84 x P 43,1 cm.

Combustible : bûches jusqu'à 50 cm.

Corps de chauffe : fonte.

Habillage : fonte et décor peinture haute température.

Départ des fumées : dessus et arrière.

Distance du sol au-dessus de la buse de départ arrière : 82 cm.

Buse de départ : Ø 200 mm int.

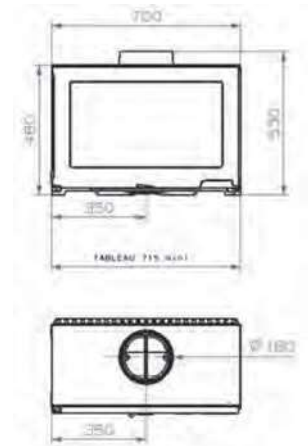



ÉQUIRRE

Pied fixe

Réf. 389130 - 7,5 kW
 Classe énergétique : A

Rendement : 76,7 %.
 Volume corrigé chauffé : 90 à 240 m³.
 Dimensions : H 125,3 x L 51,6 x P 42,5 cm.
 Poids : 138 kg.
 Combustible : bûches jusqu'à 33 cm.
 Corps de chauffe : fonte.
 Habillage : fonte.
 Coloris : peint anthracite.
 Départ des fumées : dessus.
 Buse de départ : Ø 150/153 mm ext.

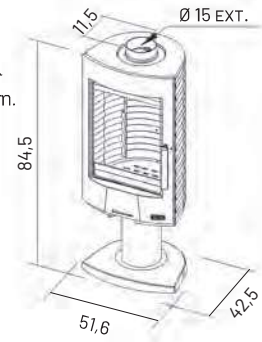

Pied tournant à 360°

Réf. 389131 - 7,5 kW
 Classe énergétique : A

Caractéristiques techniques
 identiques - Réf : 389130.



ÉQUINOX

Réf. 388130 - 7,5 kW
 Classe énergétique : A

Rendement : 76,7 %.
 Volume corrigé chauffé : 115 à 275 m³.
 Dimensions : H 122,7 x L 50 x P 41,5 cm.
 Poids : 155 kg.
 Combustible : bûches jusqu'à 33 cm.
 Corps de chauffe : fonte.
 Habillage : fonte.
 Coloris : peint anthracite.
 Départ des fumées : dessus.
 Buse de départ : Ø 150/153 mm ext.

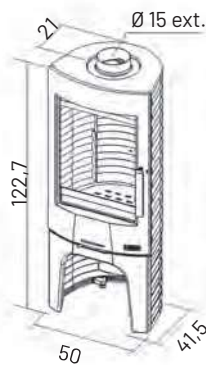

GOLDEN

Réf. 389103 - 11 kW

Classe énergétique : A

Rendement : 79,5 %.

Volume corrigé chauffé : 180 à 420 m³.

Dimensions : H 120 x L 57 x P 57 cm.

Poids : 185 kg.

Combustible : bûches de 40 cm ou
bûches de 50 cm en position verticale.

Corps de chauffe : fonte.

Habillage : fonte.

Coloris : peint anthracite.

Départ des fumées : dessus et arrière.

Distance du sol au-dessus de la buse de départ arrière : 104 cm.

Buse de départ : Ø 180 mm ext.

Options : Socle en verre ovale - L 125 x larg. 80 cm.

Épaisseur 1,9 cm - Réf. 965138

Épaisseur 0,8 cm - Réf. 965139

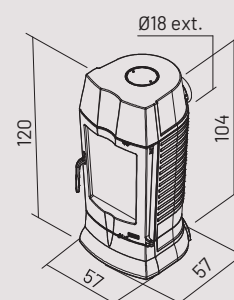

ÉCLIPSE

Réf. 388118 - 8 kW

Classe énergétique : A

Rendement : 77 %.

Volume corrigé chauffé : 100 à 270 m³.

Dimensions : H 80 x L 71,5 x P 39,5 cm.

Poids : 138 kg.

Combustible : bûches jusqu'à 50 cm.

Corps de chauffe : fonte.

Habillage : fonte.

Coloris : peint anthracite.

Départ des fumées : dessus et arrière.

Distance du sol au-dessus de la buse de départ arrière : 71 cm.

Buse de départ : Ø 150/153 mm ext.



ÉLIOT

Réf. 388131 - 8 kW

Classe énergétique : A

Rendement : 77 %.

Volume corrigé chauffé : 100 à 270 m³.

Dimensions : H 90 x L 72 x P 40,2 cm.

Poids : 160 kg.

Combustible : bûches jusqu'à 50 cm.

Corps de chauffe : fonte.

Habillage : fonte.

Coloris : peint anthracite.

Départ des fumées : dessus et arrière.

Distance du sol au-dessus de la buse de départ arrière : 81 cm.

Buse de départ : Ø 153 mm ext.

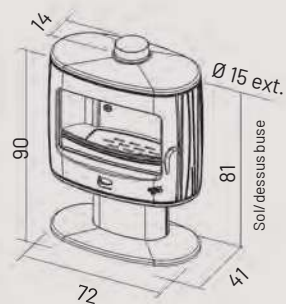



ROISEL

Réf. 411105 - 8 kW

Classe énergétique : A

Rendement : 82,15 %.

Volume corrigé chauffé : 120 à 280 m³.

Dimensions : H 85 x L 83,8 x P 35,2 cm.

Combustible : bûches jusqu'à 50 cm.

Corps de chauffe : fonte.

Habillage : fonte peinte.

Coloris : noir uniquement.

Départ des fumées : dessus.

Distance du sol au-dessus de la buse de départ arrière : 81,5 cm.

Buse de départ : Ø 200 mm ext.

Option : mur de protection en métal peint.



Modèle
étanche
RT2012

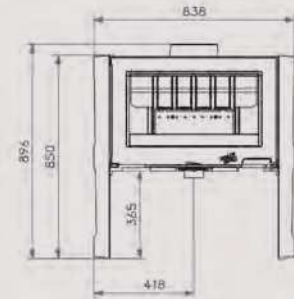

MONT DORÉ

Réf. 373112 - 14 kW

Classe énergétique : B

Rendement : 75,1 %.

Volume corrigé chauffé : 200 à 500 m³.

Dimensions : H 73,5 x L 85 x P 44,1 cm.

Poids : 195 kg.

Combustible : bûches jusqu'à 70 cm.

Corps de chauffe : fonte.

Habillage : acier.

Coloris : peint anthracite.

Départ des fumées :

dessus et arrière.

Distance du sol au-dessus
de la buse de départ arrière : 66 cm.

Buse de départ : Ø 180 mm int. , 200 mm ext.

Options : range bûches - H 122 x L 35 x P 50 cm. -

Réf. 965175.

plaque de sol rectangulaire en verre (voir page 162) -

Réf. 965144.

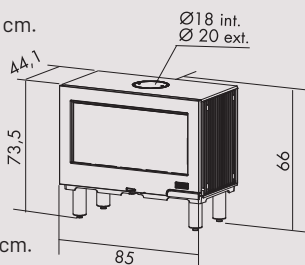

TOBIAS

Réf. 411108 - 7 kW

Classe énergétique : B

Rendement : 76,53 %.

Dimensions : H 81,2 x L 105 x P 53,9 cm.

Poids : 150 kg.

Combustible : bûches jusqu'à 50 cm.

Corps de chauffe : fonte.

Habillage : acier.

Coloris : peint anthracite.

Départ des fumées : dessus

Buse de départ : Ø 180 mm int.

Existe en version **BEAUPRE 10 kw**



CHEVANNES

Réf. 364120 - 13 kW

Classe énergétique : A

Rendement : 75,8 %.

Volume corrigé chauffé : 200 à 500 m³.

Dimensions : H 88,3 x L 61,7 x P 43,4 cm.

Poids : 135 kg.

Combustible : bûches jusqu'à 50 cm.

Corps de chauffe : fonte.

Habillage : fonte.

Coloris : peint anthracite.

Départ des fumées : dessus et arrière.

Distance du sol au-dessus de la buse de départ arrière : 78,2 cm.

Buse de départ : Ø 180 mm ext.

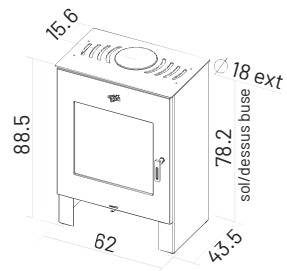

CLAIRVOY

Réf. 411104 - 7 kW

Classe énergétique : A

Rendement : 77,64 %.

Volume corrigé chauffé : 70 à 190 m³.

Dimensions : H 106 x L 68 x P 52 cm.

Poids : 170 kg.

Combustible : bûches jusqu'à 50 cm.

Corps de chauffe : fonte.

Habillage : fonte et acier peint anthracite.

Départ des fumées : dessus.

Buse de départ : Ø 150 mm ext.

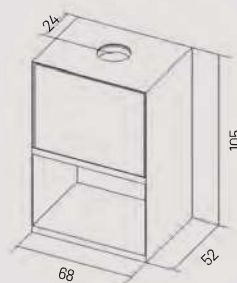

C ramique



Romarin



Poêles à bois

Habillages en céramique

Outre sa finition souvent brillante, et son grand choix de motifs et de coloris, la céramique présente le gros avantage d'accumuler la chaleur et de la restituer d'une manière douce et progressive.

*Un mélange de tradition
et d'artisanat*



MARCANCE

Réf. 630135 - 7 kW

Classe énergétique : A

Rendement : 77,64 %.

Volume corrigé chauffé : 70 à 190 m³.

Dimensions : H 103,4 x L 95,6 x P 56,6 cm.

Poids : 450 kg.

Combustible : bûches jusqu'à 50 cm et briquettes.

Corps de chauffe : fonte.

Habillage : céramique blanc ou biscuit avec motif.

Départ des fumées : dessus.

Buse de départ : Ø 180 mm ext.

Option : turbo - Réf. 660168.

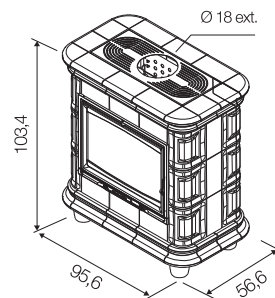

MAGNOLIA

Disponible en deux versions :

Réf. 630139 porte fonte - 8 kW

Réf. 630140 porte verre - 8 kW

Classe énergétique : A

Volume corrigé chauffé : 110 à 260 m³.

Dimensions : H 102,8 x L 92,6 x P 42,3 cm.

Poids : 480 kg.

Combustible : bûches jusqu'à 50 cm.

Habillage : acier peint et céramique blanc ou biscuit et anthracite.

Départ des fumées : dessus et arrière.

Distance du sol au-dessus de la buse de départ arrière : 66,8 cm.

Buse de départ : Ø 200 mm ext.

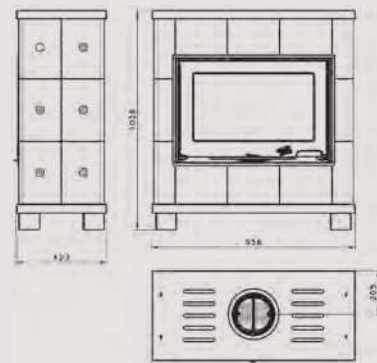

Modèle
étanche
RT2012



ROMARIN

Réf. 630109 - 12 kW

Classe énergétique : A

Rendement : 80,8 %.

Volume corrigé chauffé : 200 à 480 m³.

Dimensions : H 117 x L 112 x P 77 cm.

Poids : 480 kg.

Combustible : bûches jusqu'à 55 cm.

Corps de chauffe : fonte.

Habillage : céramique.

Coloris : décor floral/blanc ou
décor floral/biscuit.

Départ des fumées : dessus.

Buse de départ : Ø 180 mm ext.

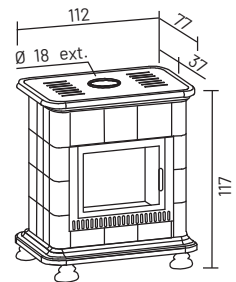

flamme
VERTE

Le label
du chauffage
au bois

efficacité
7★



LAVANDIN

Réf. 630104 - 10.5 kW

Classe énergétique : B

Rendement : 75,6 %.

Volume corrigé chauffé : 200 à 450 m³.

Dimensions : H 127 x L 113 x P 76 cm.

Dimensions du four : L 43 x H 20 x P 35 cm.

Poids : 657 kg.

Combustible : bûches jusqu'à 60 cm.

Corps de chauffe : fonte.

Habillage : céramique blanc
ou biscuit.

Départ des fumées : dessus et
arrière.

Distance du sol au-dessus de
la buse de départ arrière : 105,7 cm.

Buse de départ : Ø 180 mm ext.

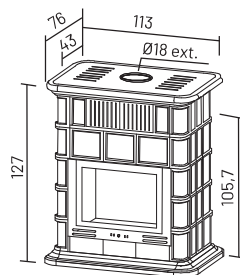

flamme
VERTE

Le label
du chauffage
au bois

efficacité
7★





CONSTANCE

Réf. 630116 - 12 kW

Classe énergétique : A

Rendement : 80,8 %.

Volume corrigé chauffé : 200 à 480 m³.

Dimensions : H 103,3 x L 104 x P 69 cm.

Poids : 450 kg.

Combustible : bûches jusqu'à 55 cm.

Corps de chauffe : fonte avec façade laitonée.

Habillage : fonte et céramique blanc ou biscuit.

Départ des fumées : dessus.

Buse de départ : Ø 180 mm ext.

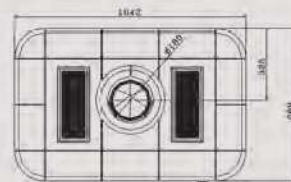
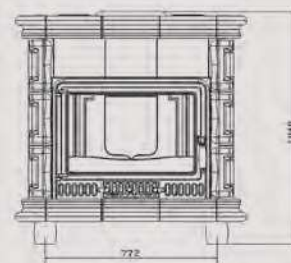
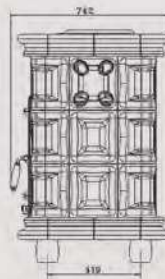



ÉCO

Réf. 363104 - 8,5 kW

Classe énergétique : A

Rendement : 75,4 %.

Volume corrigé chauffé : 90 à 290 m³.

Dimensions : H 91,8 x L 72,5 x P 39,5 cm.

Poids : 183 kg.

Combustible : bûches jusqu'à 55 cm.

Corps de chauffe : fonte.

Habillage : fonte, acier et céramique.

Départ des fumées : dessus et arrière.

Distance du sol au-dessus de la buse de départ arrière : 82 cm.

Buse de départ : Ø 150/153 mm ext.

Réserve à bûches.

Option : possibilité de chargement sur le dessus - **Réf. 951009** comprenant 1 taque de chargement dessus et 1 buse coudée pour départ "arrière/vertical".

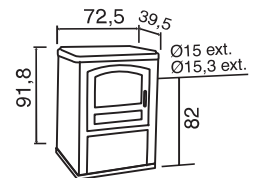

ÉCO

Réf. 363105 - 11 kW

Classe énergétique : A

Rendement : 75,8 %.

Volume corrigé chauffé : 200 à 450 m³.

Dimensions : H 102,2 x L 72,5 x P 39,5 cm.

Poids : 205 kg.

Combustible : bûches jusqu'à 55 cm.

Corps de chauffe : fonte.

Habillage : fonte, acier et céramique.

Coloris : peint anthracite avec habillage céramique.

(voir coloris pages 195-198 sauf les décors).

Départ des fumées : dessus et arrière.

Distance du sol au-dessus de la buse de départ arrière : 92 cm.

Buse de départ : Ø 150/153 mm ext.

Réserve à bûches + four.

Option : porte verre four - **Réf. 965002**

pour utilisation en four à pizza

(livrée séparément : à monter).

Four : H 16,5 x L 49 x P 23 cm.

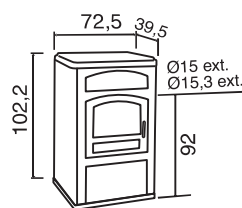

CHAMONIX XXL

Décor acier céramique

Réf. 350104 - 12 kW

Classe énergétique : A

Rendement : 77,9 %.

Volume corrigé chauffé : 200 à 480 m³.

Dimensions : H 120,6 x L 83,2 x P 50 cm.

Poids : 270 kg.

Combustible : bûches jusqu'à 60 cm.

Régulation thermostatique.

Corps de chauffe : fonte et béton réfractaire.

Habillage : fonte, acier et céramique.

Départ des fumées : dessus et arrière.

Distance du sol au-dessus de la buse de départ arrière : 112 cm.

Buse de départ : Ø 180 mm ext.

Options : Porte verre four - Réf. 965005

pour utilisation en four à pizza

(livrée séparément : à monter).

Four : H 27 x L 53 x P 28 cm.

Porte laitonée.

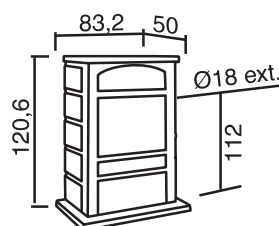

EXISTE AUSSI
EN VERSION ÉMAILLÉ
(voir page 85).



Traditionnels



Chamonix XXL



Poêles à bois

Les traditionnels

Les incontournables de chez GODIN.

*Intemporels
et efficaces*

BRÛLHAUT

RÉF. 364105



Le four d'agrément qui équipe ce modèle vous permet de tenir vos plats au chaud ou de cuire jusqu'à 300°C, à condition de l'équiper de la porte four verre en option.

BRÛLHAUT

RÉF. 364102



BRÛLHAUT

Porte et vitre plates



Réf. 364105 - 14 kW

Classe énergétique : B

Rendement : 75,1 %.

Volume corrigé chauffé : 200 à 500 m³.

Dimensions : H 150 x L 86 x P 51,5 cm.

Visibilité porte plate : L 45,5 x H 55,5 cm.

Poids : 215 kg.

Combustible : bûches jusqu'à 50 cm.

Régulation thermostatique.

Passage d'air en haut de la vitre.

Corps de chauffe : fonte.

Habillage : acier.

Peint anthracite avec décor acier émaillé.

Départ des fumées : arrière et dessus.

Distance du sol au-dessus de la buse de départ arrière :

132,5 cm ou 137,5 cm .

Buse de départ : Ø 180 mm int., 200 mm ext.

Existe aussi en **PORTE ET VITRE GALBÉES -**

RÉF. 346102

Option : Porte laitonée.

Socle fonte - Réf. 965103.

Porte verre four - Réf. 965002

pour utilisation en four à pizza.

Four : H 17 x L 49 x P 24 cm.

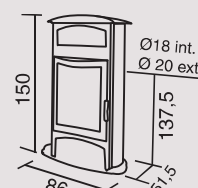
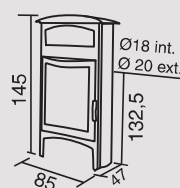

BRÛLHAUT

Porte et vitre galbées



Réf. 364102 - 14 kW

Classe énergétique : B

Rendement : 75,1 %.

Volume corrigé chauffé : 200 à 500 m³.

Dimensions : H 129 x L 86 x P 51,5 cm.

Visibilité porte galbée : L 48,5 x H 56,5 cm.

Visibilité porte plate : L 45,5 x H 55,5 cm.

Poids : 200 kg.

Combustible : bûches jusqu'à 50 cm.

Régulation thermostatique.

Passage d'air en haut de la vitre.

Corps de chauffe : fonte.

Habillage : acier.

Peint anthracite et côtés acier émaillé.

Départ des fumées : arrière ou dessus.

Distance du sol au-dessus de la buse de départ

arrière : 112 cm ou 117 cm avec l'option socle fonte.

Buse de départ : Ø 180 mm int., 200 mm ext.

Existe en **PORTE ET VITRE PLATES - Réf. 364105.**

Classe énergétique : B

Option : Porte laitonée.

Socle fonte - Réf. 965103.

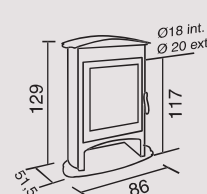
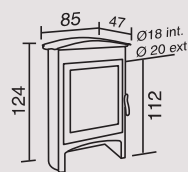



**EXISTE AUSSI
EN VERSION FAÏENCE
(voir page 79).**

CHAMONIX XXL

Décor acier émaillé



Réf. 350104 - 12 kW

Classe énergétique : A

Rendement : 77,9 %.

Volume corrigé chauffé : 180 à 450 m³.

Dimensions : H 120,6 x L 83,2 x P 50 cm.

Poids : 270 kg.

Combustible : bûches jusqu'à 60 cm

Régulation thermostatique.

Corps de chauffe : intérieur fonte et béton réfractaire.

Habillage : fonte + acier.

Peint anthracite avec côtés panneaux émaillés sahara.

Départ des fumées : arrière ou dessus.

Distance du sol au-dessus de la buse

de départ arrière : 112 cm.

Buse de départ : Ø 180 mm ext.

Options : Porte verre four - Réf. 965005

pour utilisation en four à pizza

(livrée séparément : à monter).

Four : H 27 x L 53 x P 28 cm.

Porte laitonnée.

Côtés émaillés - **Réf. 0148.**

Couvercle émaillé - Réf. 965006.

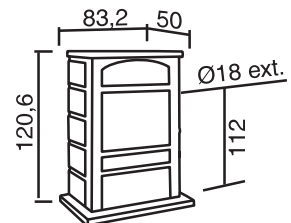



CANTOU

Options communes aux Cantous :

Rehausse empilable de 30 cm - Réf. 0268.

Rehausse empilable de 1 m - Réf. 965011.

Grille de barbecue - Réf. 0119.

Porte laitonnée (à préciser à la commande).

Réf. 680101 - 10,5 kW
Classe énergétique : B

Rendement : 75,6 %.

Volume corrigé chauffé : 200 à 450 m³.

Dimensions : H 240 à 270 x L 100 x P 55 cm.

Poids : 270 kg.

Combustible : bûches jusqu'à 60 cm.

Turbo 2 vitesses.

Corps de chauffe : fonte.

Habillage : acier.

Coloris : peint anthracite avec décor laiton.

Départ des fumées : dessus.

Buse de départ : Ø 180 mm ext.

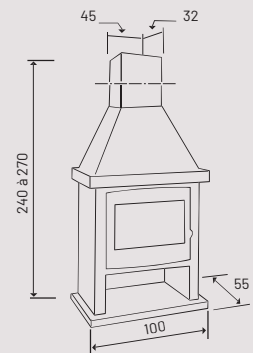

CANTOU

Réf. 680102 - 13 kW

Classe énergétique : A

Rendement : 76,4 %.

Volume corrigé chauffé : 200 à 500 m³.

Dimensions : H 240 à 270 x L 110 x P 55 cm.

Poids : 300 kg.

Combustible : bûches jusqu'à 70 cm.

Turbo 2 vitesses.

Corps de chauffe : fonte.

Habillage : acier.

Coloris : peint anthracite avec décor laiton.

Départ des fumées : dessus.

Buse de départ : Ø 200 mm ext.

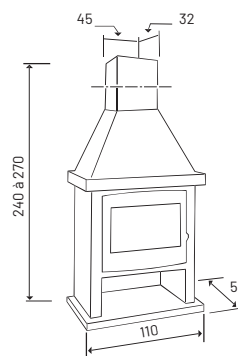

ÉCO



Réf. 363102 - 11 kW

Classe énergétique : A

Rendement : 75.8 %.

Volume corrigé chauffé : 180 à 450 m³.

Dimensions : H 113,2 x L 67 x P 39,5 cm.

Poids : 146 kg.

Distance du sol au-dessus de la buse de départ arrière : 103,5 cm.

Réserve à bûches + étuve.

Existe aussi en version faïence (voir page 78).

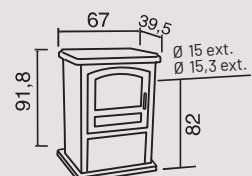

ÉCO



Réf. 362101 - 8,5 kW

Classe énergétique : A

Rendement : 75.4 %.

Volume corrigé chauffé : 130 à 330 m³.

Dimensions : H 67,3 x L 67 x P 39,5 cm.

Poids : 115 kg.

Distance du sol au-dessus de la buse de départ arrière : 57,6 cm.

Existe aussi en version faïence (voir page 78).

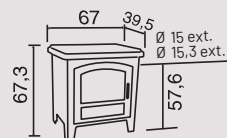



Réf. 363101 - 8,5 kW
Classe énergétique : A

Rendement : 75,4 %.
 Volume corrigé chauffé : 200 à 480 m³.
 Dimensions : H 91,8 x L 67 x P 39,5 cm.
 Poids : 132 kg.

Distance du sol au-dessus de la buse de départ arrière : 82 cm.

Réserve à bûches.

Existe aussi en version faïence (voir page 78).



ÉCO

Caractéristiques communes aux Ecos :

Combustible : bûches jusqu'à 55 cm.
 Chargement avant et latéral, ouverture 16,5 x 23 cm.

Régulation thermostatique.

Corps de chauffe : fonte.

Habillage : acier.

Peint anthracite avec décor tôle peinte anthracite ou acier émaillé.

Départ des fumées : arrière et dessus.

Buse de départ : Ø 150/153 mm ext.

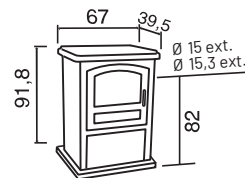

Option :

Sur la version **Réf. 363102**, porte verre four **Réf. 965002** pour utilisation en four à pizza (livrée séparément : à monter).

Four : H 16,5 x L 49 x P 23 cm.

COURANCES

RÉF. 388113



COURANCES



Réf. 388113 - 7 kW

Classe énergétique : A

Rendement : 77,8 %.

Volume corrigé chauffé : 90 à 240 m³.

Dimensions : H 78,7 x L 67,5 x P 52 cm.

Poids : 178 kg.

Combustible : bûches jusqu'à 50 cm.

Corps de chauffe : fonte.

Habillage : fonte.

Coloris : peint anthracite, émaillé sahara ou émaillé prune.

(voir coloris pages 173-176).

Départ des fumées : dessus et arrière.

Distance du sol au-dessus de la buse de départ arrière : 69 cm.

Buse de départ : Ø 180 mm ext.

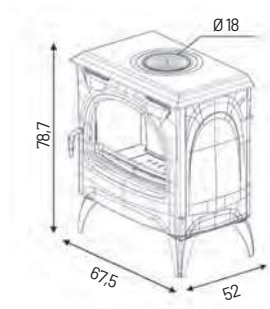

PETIT CARVIN

RÉF. 366102



PETIT CARVIN



Réf. 366102 - 8 kW

Classe énergétique : A

Rendement : 76,26 %.

Volume corrigé chauffé : 200 à 450 m³.

Dimensions : H 78,5 x L 70 x P 46 cm.

Poids : 150 kg.

Combustible : bûches jusqu'à 57 cm.

Chargement : avant et latéral.

Régulation thermostatique.

Corps de chauffe : fonte.

Habillage : fonte émaillée ou peint anthracite.

Départ des fumées : dessus et arrière.

Distance du sol au-dessus de la buse de départ arrière : 66,5 cm.

Buse de départ : Ø 153 mm int., 180 mm ext.

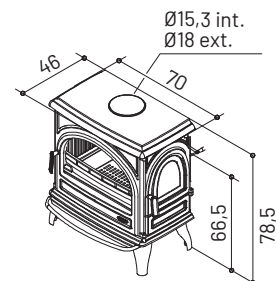

Réf. 366104 - PORTE DÉCOR

Mêmes caractéristiques que Réf. 366102.

Classe énergétique : A.

Option : Socle fonte - Réf. 965113.

H 4 x L 84,4 x P 67,8 cm.

Adaptable sur d'autres modèles de poêles GODIN.



CARVIN



Réf. 366101 - 11 kW

Classe énergétique : A

Rendement : 76,2 %.

Volume corrigé chauffé : 200 à 500 m³.

Dimensions : H 85 x L 75 x P 51 cm.

Poids : 188 kg.

Combustible : bûches jusqu'à 65 cm.

Chargement : avant et latéral.

Régulation thermostatique.

Corps de chauffe : fonte.

Habillage : fonte.

Peint anthracite ou émaillée.

Départ des fumées : dessus et arrière.

Distance du sol au-dessus de la buse

de départ arrière : 72 cm.

Buse de départ : Ø 180 mm ext.

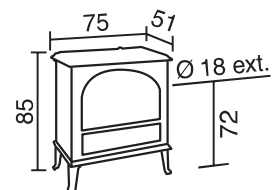



CANADIEN

Réf. 310103 - 9 kW

Classe énergétique : A

Rendement : 79,3 %.

Volume corrigé chauffé : 200 à 450 m³.

Dimensions : H 75 x L 65,8 x P 40 cm.

Poids : 135 kg.

Combustible : bûches jusqu'à 50 cm.

Chargement : avant et dessus.

Corps de chauffe : fonte.

Habillage : fonte.

Coloris : peint anthracite.

Départ des fumées : arrière horizontal ou vertical
par buse coudée fournie.

Distance du sol au-dessus de la buse de départ arrière : 65 cm.

Buse de départ : Ø 150/153 mm ext.

Options : plaque de sol rectangulaire en verre

Réf. 965144 (voir page 162).

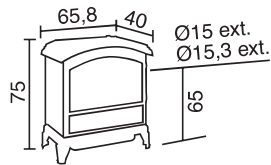

NORVÉGIEN

Réf. 310101 - 9 kW

Classe énergétique : A

Rendement : 79,3 %.

Volume corrigé chauffé : 200 à 480 m³.

Dimensions : H 75 x L 65,8 x P 40 cm.

Poids : 137 kg.

Combustible : bûches jusqu'à 55 cm.

Chargement : avant, dessus et latéral.

Régulation thermostatique.

Corps de chauffe : fonte.

Habillage : fonte.

Coloris : peint anthracite.

Départ des fumées : arrière horizontal ou vertical
par buse coudée fournie.

Distance du sol au-dessus de la buse
de départ arrière : 65 cm.

Buse de départ : Ø 150/153 mm ext.



Le Norvégien permet
un chargement latéral et
dispose d'une régulation
thermostatique.

Réf. 310101



SECLIN

Réf. 366109 - 7 kW

Classe énergétique : A

Rendement : 75,5 %.

Volume corrigé chauffé : 90 à 240 m³.

Dimensions : H 78,5 x L 70 x P 46 cm.

Poids : 150 kg.

Combustible : bûches jusqu'à 57 cm.

Corps de chauffe : fonte.

Habillage : fonte.

Coloris : peint anthracite ou émaillé (voir coloris pages 173-176).

Départ des fumées : dessus et arrière.

Distance du sol au-dessus de la buse de départ : 66,5 cm.

Buse de départ : Ø 153 mm int., Ø 180 mm ext.

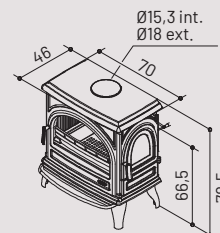

Réf. 3101 - 11,2 kW

Classe énergétique : B

Rendement : 71,55 %.

Volume corrigé chauffé : 180 à 450 m³.

Dimensions : H 71 x L 79 x P 37 cm.

Poids : 157 kg.

Combustible : bûches jusqu'à 52 cm.

Chargement : avant et dessus.

Régulation thermostatique.

Corps de chauffe : fonte.

Habillage : fonte.

Coloris : peint anthracite ou émaillé.

Départ des fumées : arrière horizontal ou vertical par buse coudée fournie.

Distance du sol au-dessus de la buse de départ arrière : 60,5 cm.

Buse de départ : Ø 150/153 mm ext.

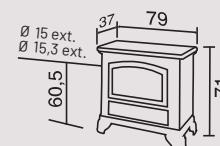

JURASSIEN

Réf. 3102 - 7,5 kW

Classe énergétique : C

Rendement : 70,8 %.

Volume corrigé chauffé : 90 à 240 m³.

Dimensions : H 63 x L 67 x P 35 cm.

Poids : 124 kg.

Combustible : bûches jusqu'à 45 cm.

Régulation thermostatique.

Corps de chauffe : fonte.

Habillage : fonte.

Coloris : peint anthracite ou émaillé (voir coloris pages 173-176).

Départ des fumées : arrière horizontal ou vertical par buse coudée fournie.

Distance du sol au-dessus de la buse de départ arrière : 54 cm.

Buse de départ : Ø 150/153 mm ext.

Taque non relevable.

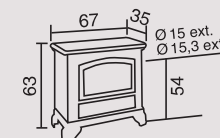



REVIN TOP

Réf. 366149 - 7 kW

Classe énergétique : A

Rendement : 75,5 %.

Volume corrigé chauffé : 90 à 240 m³.

Dimensions : H 83,2 x L 70 x P 48 cm.

Poids : 172 kg.

Combustible : bûches jusqu'à 57 cm.

Chargement : avant, dessus et latéral.

Régulation thermostatique.

Corps de chauffe : fonte.

Habillage : fonte.

Coloris : peint anthracite.

Départ des fumées : arrière.

Distance du sol au-dessus de la buse
de départ arrière : 67 cm.

Buse de départ : Ø 153 int., 180 mm ext.

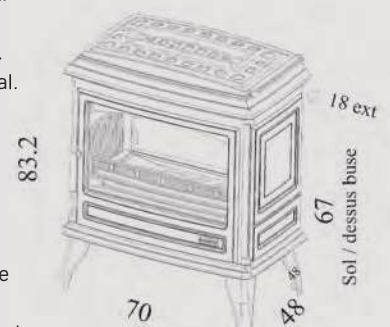



CHAUFFETTE

Réf. 390101 - 5 kW

Classe énergétique : E

Rendement : 63,9 %.

Volume corrigé chauffé : 70 à 190 m³.

Dimensions : H 51 x L 57 x P 34 cm.

Poids : 55 kg.

Combustible : bûches jusqu'à 45 cm.

Combustion sur sole.

Chargement latéral.

Corps de chauffe : fonte.

Habillage : fonte.

Coloris : peint anthracite ou émaillé.

Départ des fumées : dessus et arrière.

Distance du sol au-dessus de la buse de départ arrière : 44,8 cm.

Buse de départ : Ø 125 mm ext.

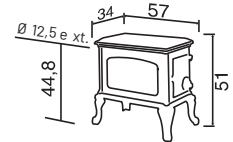

COLONIAL

Réf. 325101 - 9,5 kW

Classe énergétique : F

Rendement : 51,5 %.

Volume corrigé chauffé : 130 à 330 m³.

Dimensions : H 81 x L 88 x P 66/83 cm.

Poids : 155 kg.

Combustible : bûches jusqu'à 50 cm.

Corps de chauffe : fonte.

Habillage : fonte.

Coloris : peint anthracite.

Départ des fumées : arrière et dessus.

Distance du sol au-dessus de la buse de départ arrière : 79 cm.

Buse de départ : Ø 200 mm ext.

Possibilité de foyer ouvert ou fermé avec clé de buse.

Options : grille barbecue - Réf. 0119.

Équipé d'une grille réglable et pivotante en option, le Colonial se transforme en un véritable barbecue d'intérieur.

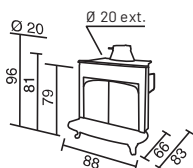

FONTEVAL

Réf. 389143 - 10 kW

Classe énergétique : A

Rendement : 79,4 %.

Volume corrigé chauffé : 200 à 480 m³.

Dimensions : H 75 x L 67 x P 45 cm.

Poids : 133 kg.

Combustible : bûches jusqu'à 50 cm.

Corps de chauffe : fonte.

Habillage : fonte.

Coloris : peint anthracite.

Départ des fumées : dessus et arrière.

Distance du sol au-dessus de la buse de départ arrière : 68 cm.

Buse de départ : Ø 150/153 mm ext.

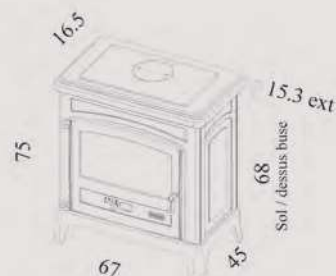

FONTEMONT

Réf. 389144 - 12 kW

Classe énergétique : B

Rendement : 75 %.

Volume corrigé chauffé : 200 à 480 m³.

Dimensions : H 90 x L 66,2 x P 45,7 cm.

Poids : 156 kg.

Combustible : bûches jusqu'à 50 cm.

Corps de chauffe : fonte.

Habillage : fonte.

Coloris : peint anthracite.

Départ des fumées : dessus et arrière.

Distance du sol au-dessus de la buse de départ arrière : 81,3 cm.

Buse de départ : Ø 180 mm ext.

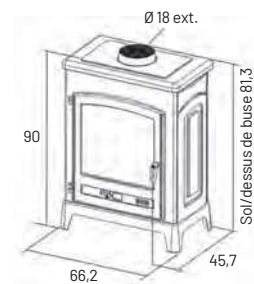

BECOUR



Réf. 388133 - 10 kW
Classe énergétique : A

Rendement : 78,10 %.
 Volume corrigé chauffé : 155 à 365 m³.
 Dimensions : H 70,9 x L 65 x P 40,3 cm.
 Poids : 140 kg.
 Combustible : bûches jusqu'à 50 cm.
 Corps de chauffe : fonte.
 Habillage : fonte.
 Coloris : peint anthracite.
 Départ des fumées : dessus et arrière.
 Distance du sol au-dessus de la buse de départ arrière : 67,1 cm.
 Buse de départ : Ø 150/153 mm ext.
 Buse arrivée d'air : Ø 100 mm ext.

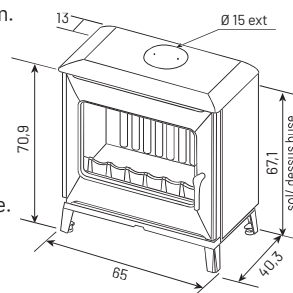

SERTY

Réf. 388134 - 7 kW
Classe énergétique : A

Rendement : 75,3 %.
 Volume corrigé chauffé : 110 à 255 m³.
 Dimensions : H 60 x L 48 x P 40,5 cm.
 Poids : 92 kg.
 Combustible : bûches jusqu'à 33 cm.
 Corps de chauffe : fonte.
 Habillage : fonte.
 Coloris : peint anthracite ou émaillée prune uniquement.
 Départ des fumées : dessus et arrière.
 Distance du sol au-dessus de la buse de départ arrière : 54,1 cm.
 Buse de départ : Ø 125 mm ext.
 Buse arrivée d'air : Ø 100 mm ext.

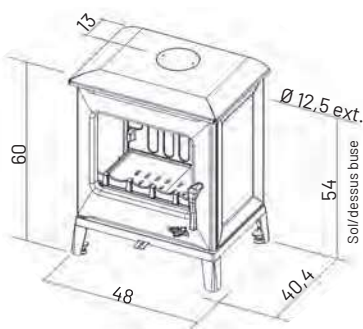

CUBE



Réf. 388117 - 6,5 kW
Classe énergétique : A

Rendement : 76,8 %.
Volume corrigé chauffé : 100 à 235 m³.
Dimensions : H 65,7 x L 65 x P 41,1 cm.
Poids : 107 kg.
Combustible : bûches jusqu'à 45 cm.
Corps de chauffe : fonte.
Habillage : fonte.
Coloris : peint noir ou émaillé prune uniquement.
Départ des fumées : dessus et arrière.
Distance du sol au-dessus de la buse de départ arrière : 56,7 cm.
Buse de départ : Ø 150/153 mm ext.

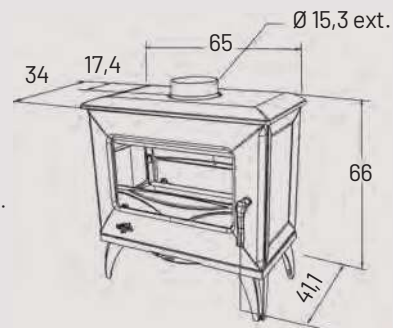



Réf. 3144 - émaillé sable

RÉGENCE

Réf. 3144 - 6,5 kW

Classe énergétique : A

Rendement : 78,2 %.

Volume corrigé chauffé : 90 à 240 m³.

Dimensions : H 60 x L 65 x P 32 cm.

Poids : 92 kg.

Combustible : bûches jusqu'à 45 cm.

Corps de chauffe : fonte / acier.

Habillage : fonte peint anthracite ou émaillé.

Départ des fumées : dessus et arrière.

Distance du sol au-dessus de la buse de départ arrière : 56 cm.

Buse de départ : Ø 153 mm int. à emboîtement interne.

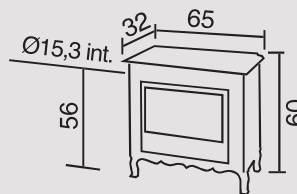



RÉGENCE

Réf. 3145 - 10 kW

Classe énergétique : B

Rendement : 78,2 %.

Volume corrigé chauffé : 200 à 480 m³.

Dimensions : H 72 x L 79 x P 37 cm.

Poids : 150 kg.

Combustible : bûches jusqu'à 50 cm.

Chargement : avant et dessus.

Corps de chauffe : fonte / acier.

Habillage : fonte peint anthracite ou émaillé.

Départ des fumées : arrière horizontal ou vertical
par buse coudée fournie.

Distance du sol au-dessus de la buse
de départ arrière : 66 cm.

Buse de départ : Ø 153 mm ext.

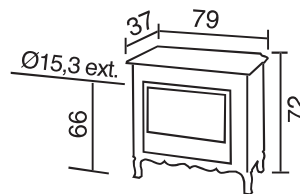



Gamme Petit Godin

Sans aucun doute le poêle le plus célèbre de toutes les créations réalisées dans l'usine Godin à Guise, dans l'Aisne, le Petit Godin a su traverser les époques. Et si l'appareil a su se moderniser pour s'adapter aux contraintes normatives actuelles, son design est resté identique et séduit toujours une clientèle à la recherche d'authenticité.

Découvrez cette gamme iconique et ses déclinaisons dans les pages suivantes, ainsi qu'en pages 126-127 pour les versions bois-charbon, et en page 135 pour les modèles au gaz.

Petit Godin _____
et ses descendants...



PETIT GODIN 310105

UN GRAND CHOIX DE MODÈLES...



Petit Godin
Réf. 3121



Petit Godin
Réf. 310105



Petit Godin
Réf. 377111



Novellus
Réf. 410176
Réf. 400178



Néo
Réf. 377131



Petit Néo
Réf. 377137



PETIT GODIN

Réf. 3121 - 10 kW

Classe énergétique : B

Rendement : 72,8 %.

Volume corrigé chauffé : 200 à 480 m³.

Dimensions : H 94 x L 53 x P 53 cm.

Poids : 105 kg.

Combustible : bûches jusqu'à 50 cm.

Corps de chauffe : fonte.

Habillage : fonte et acier.

Intérieur : briques réfractaires.

Coloris : peint anthracite avec fût en acier émaillé noir brillant avec éléments décoratifs en fonte émaillée.

Départ des fumées : arrière.

Distance du sol au-dessus de la buse de départ : 60,5 ou 83 cm.

Buse de départ : Ø 125 mm ext.

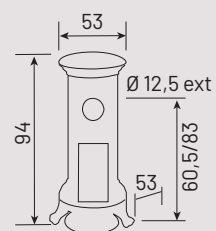

PETIT GODIN

Réf. 310105 - 7 kW

Classe énergétique : A

Rendement : 77,7 %.

Volume corrigé chauffé : 200 à 480 m³.

Dimensions : H 98 x L 53 x P 53 cm. Ø du fût 35 cm.

Poids : 100 kg.

Combustible : bûches jusqu'à 25 cm.

Possibilité de 50 cm en vertical.

Chargement avant et dessus.

Corps de chauffe : fonte.

Habillage : fonte et acier.

Coloris : peint anthracite avec fût en acier émaillé noir brillant et éléments décoratifs en fonte émaillée.

Départ des fumées : arrière.

Distance du sol au-dessus de la buse de départ : 82 cm.

Buse de départ : Ø 125 mm ext.

AVANTAGE :

Grâce à la possibilité de positionner les bûches à la verticale, elles se consomment plus lentement et peuvent durer 7 à 8 heures.

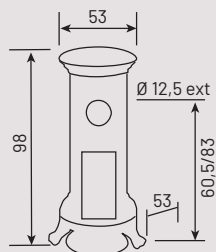

PETIT GODIN

RÉF. 310105





PETIT GODIN



Réf. 377111 - 6,5 kW
Classe énergétique : A

Rendement : 76 %.

Volume corrigé chauffé : 90 à 240 m³.

Dimensions : H 120 x L 67,9 x P 68,7 cm.

Poids : 120 kg.

Combustible : bûches jusqu'à 33 cm.

Corps de chauffe : fonte.

Habillage : fonte et acier.

Coloris : peint anthracite avec fût en acier émaillé noir brillant et éléments décoratifs en fonte émaillée.

Départ des fumées : dessus.

Buse de départ : Ø 125 mm ext.

Option : plaque de sol ovale en verre

Réf. 965138 (voir page 162).

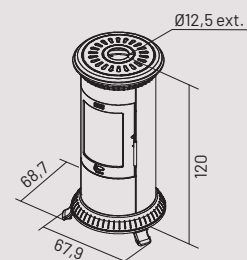

NOVELLUS

Réf. 400176 - 5,6 kW

Réf. 400178 - 8 kW

Classe énergétique : A



Rendement : 5,6 kW = 77 %.

8 kW = 82,4 %.

Volume corrigé chauffé : 5,6 kW = 70 à 190 m³.

8 kW = 125 à 290 m³.

Dimensions : H 120 x L 67,9 x 68,7 cm.

Poids : 190 kg.

Combustible : bûches jusqu'à 33 cm.

Corps de chauffe : fonte.

Habillage : fonte et acier.

Coloris : peint anthracite et décor fonte émaillée

Départ des fumées : dessus et arrière.

Distance du sol au-dessus de la buse

de départ arrière : 109 cm.

Buse de départ : Ø 150/153 mm ext.

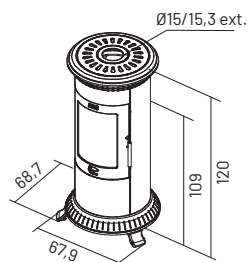

En option





110

Les inserts à bois

Découvrez dans les pages suivantes notre gamme d'inserts, leurs caractéristiques, leurs esthétiques, leurs matériaux. Prenez-bien en compte l'aspect dimensionnel et la puissance par rapport à la (aux) pièce(s) à chauffer.

*L'insert, pièce maîtresse
d'un chauffage efficace*

PORTE FONTE - AVEC TURBINE



3258

Réf. 3258 - 10,5 kW

FAÇADE GALBÉE

Classe énergétique : B

Rendement : 75,6 %.

Volume corrigé chauffé : 200 à 450 m³.

Turbo 2 vitesses.

Dimensions : H 58,5 x L 69,5 x P 45 cm.

Façade visible : H 59,5 x L 71 cm.

Côte d'encastrement : P 45 cm.

Poids : 150 kg.

Combustible : bûches jusqu'à 63 cm.

Corps de chauffe : fonte.

Habillage : fonte.

Coloris : peint anthracite.

Départ des fumées : dessus.

Buse de départ : Ø 180 mm ext.

Bouches d'air chaud de Ø 100 mm ext.

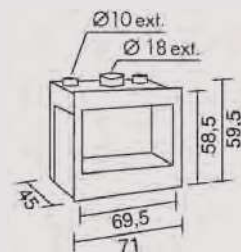

PORTE FONTE - AVEC TURBINE



3268

Réf. 3268 - 13 kW

FAÇADE GALBÉE

Classe énergétique : A

Rendement : 76,4 %.

Volume corrigé chauffé : 200 à 500 m³.

Turbo 2 vitesses.

Dimensions : H 66 x L 81 x P 45 cm.

Façade visible : H 67 x L 81 cm.

Côte d'encastrement : P 45 cm.

Poids : 175 kg.

Combustible : bûches jusqu'à 72 cm.

Corps de chauffe : fonte.

Habillage : fonte.

Coloris : peint anthracite.

Départ des fumées : dessus.

Buse de départ : Ø 200 mm ext.

Bouches d'air chaud de Ø 125 mm ext.

Option : grille de barbecue - réf. 0119.

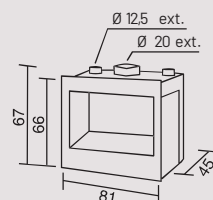

MODANE



3 DIMENSIONS DIPONIBLES

MODANE 85-F

Réf. 660212 - 12 kW

Classe énergétique : A

Rendement : 78,65 %.

Volume corrigé chauffé : 200 à 500 m³.

Dimensions : H 62 x L 86 x P 49,5 cm.

Poids : 156 kg.

Combustible : bûches jusqu'à 70 cm et briquettes.

Corps de chauffe : fonte.

Habillage : fonte.

Coloris : peint anthracite.

Départ des fumées : dessus.

Buse de départ : Ø 180 mm ext.

Existe en version TURBO - Réf. 660214

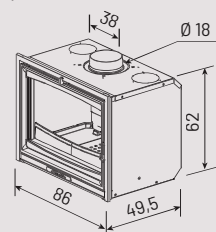

MODANE 75-F

Réf. 660208 - 10 kW

Classe énergétique : A

Rendement : 80,8 %.

Volume corrigé chauffé : 200 à 480 m³.

Dimensions : H 62 x L 76 x P 49,5 cm.

Poids : 136 kg.

Combustible : bûches jusqu'à 55 cm et briquettes.

Corps de chauffe : fonte.

Habillage : fonte.

Coloris : peint anthracite.

Départ des fumées : dessus.

Buse de départ : Ø 180 mm ext.

Existe en version TURBO - Réf. 660210

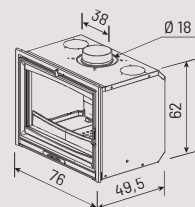

MODANE 65-F

Réf. 660204 - 7 kW

Existe en version Ø 150 - Réf. 660200 - 7 kW

Classe énergétique : A

Rendement : 77,64 %.

Volume corrigé chauffé : 70 à 190 m³.

Dimensions : H 55 x L 66 x P 43,5 cm.

Poids : 106 kg.

Combustible : bûches jusqu'à 50 cm et briquettes.

Corps de chauffe : fonte.

Habillage : fonte.

Coloris : peint anthracite.

Départ des fumées : dessus.

Buse de départ : Ø 180 mm ext.

Existe en version TURBO - Réf. 660206

Existe en version TURBO Ø 150 - Réf. 660202

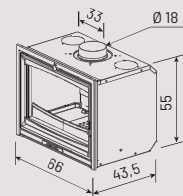

PORTE VITRÉE

3 DIMENSIONS DIPONIBLES

MODANE 85-V

Réf. 660213 - 12 kW

Classe énergétique : A

Rendement : 78,65 %.

Volume corrigé chauffé : 200 à 500 m³.

Dimensions : H 62 x L 86 x P 49,5 cm.

Poids : 155 kg.

Combustible : bûches jusqu'à 70 cm et briquettes.

Corps de chauffe : fonte.

Habillage : fonte.

Coloris : peint anthracite.

Départ des fumées : dessus.

Buse de départ : Ø 180 mm ext.

Existe en version TURBO - Réf. 660215

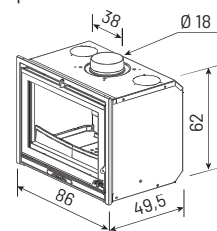

En version standard les inserts **MODANE**, fonte et vitrée, sont disponibles avec une évacuation des fumées en Ø 180 mm. Pour une simplicité d'installation dans le cadre de la rénovation, les inserts **MODANE 65** sont également proposés en Ø 150 mm. Les performances de l'appareil restent inchangées.

MODANE 75-V

Réf. 660209 - 10 kW

Classe énergétique : A

Rendement : 80,8 %.

Volume corrigé chauffé : 200 à 480 m³.

Dimensions : H 62 x L 76 x P 49,5 cm.

Poids : 135 kg.

Combustible : bûches jusqu'à 55 cm et briquettes.

Corps de chauffe : fonte.

Habillage : fonte.

Coloris : peint anthracite.

Départ des fumées : dessus.

Buse de départ : Ø 180 mm ext.

Existe en version TURBO - Réf. 660211

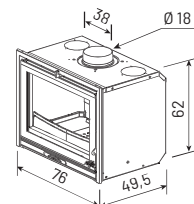

MODANE 65-V

Réf. 660205

Rendement : 77,64 %.

Volume corrigé chauffé : 70 à 190 m³.

Dimensions : H 55 x L 66 x P 43,5 cm.

Poids : 105 kg.

Combustible : bûches jusqu'à 50 cm et briquettes.

Corps de chauffe : fonte.

Habillage : fonte.

Coloris : peint anthracite.

Départ des fumées : dessus.

Buse de départ : Ø 180 mm ext.

Existe en version TURBO - Réf. 660207

Existe en version TURBO Ø 150 - Réf. 660203

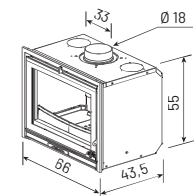

Les inserts doivent être installés suivant la réglementation en vigueur et suivant les conditions d'installation de la notice.



665101

Réf. 665101 - 8 kW

Classe énergétique : B

Rendement : 73,5 %.

Volume corrigé chauffé : 90 à 240 m³.

Dimensions : H 57 x L 44 x P 42 cm.

Poids : 100 kg.

Combustible : bûches jusqu'à 47 cm.

Corps de chauffe : fonte.

Habillage : fonte.

Coloris : peint anthracite.

Départ des fumées : dessus.

Buse de départ : Ø 180 ext.

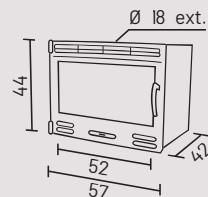

3163

Réf. 3163 - 10 kW

Classe énergétique : C

Rendement : 71 %.

Volume corrigé chauffé : 200 à 480 m³.

Dimensions : H 52,5 x L 62,5 x P 41 cm.

Façade visible : H 48 x L 62 cm.

Poids : 110 kg.

Combustible : bûches jusqu'à 50 cm.

Corps de chauffe : fonte.

Habillage : fonte et acier.

Coloris : peint anthracite.

Départ des fumées : dessus.

Buse de départ : Ø 180 ext.

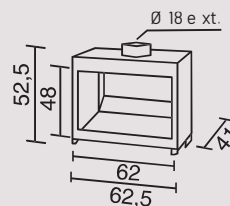



660125



FAÇADE FONTE

Réf. 660125 - 14 kW

Classe énergétique : B

Rendement : 75,1 %.

Volume corrigé chauffé : 200 à 500 m³.

Dimensions : H 57,3 x L 85 x P 44,5 cm.

Poids : 180 kg.

Combustible : bûches jusqu'à 70 cm.

Corps de chauffe : fonte.

Habillage : fonte.

Coloris : peint anthracite.

Départ des fumées : dessus et arrière.

Buse de départ : Ø 180 int., 200 mm ext.

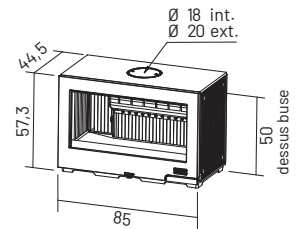

660126



FAÇADE VITRÉE

Réf. 660126 - 14 kW

Classe énergétique : B

Rendement : 75,1 %.

Volume corrigé chauffé : 200 à 500 m³.

Dimensions : H 57,6 x L 85 x P 46,2 cm.

Poids : 190 kg.

Combustible : bûches jusqu'à 70 cm.

Corps de chauffe : fonte.

Habillage : fonte et acier.

Coloris : peint anthracite.

Départ des fumées : dessus et arrière.

Distance du sol au-dessus de la buse

de départ arrière : 50 cm.

Buse de départ : Ø 180 int., 200 mm ext.

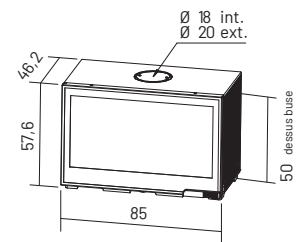

Les inserts doivent être installés suivant la réglementation en vigueur et suivant les conditions d'installation de la notice.



660101

Réf. 660101 - 12 kW

Classe énergétique : B

Rendement : 75,1 %.

Volume corrigé chauffé : 200 à 480 m³.

Dimensions : H 64 x L 68 x P 44 cm.

Façade visible : H 53 x L 68 cm.

Poids : 119 kg.

Combustible : bûches jusqu'à 55 cm.

Corps de chauffe : fonte.

Habillage : fonte et acier.

Coloris : peint anthracite.

Départ des fumées : dessus.

Buse de départ : Ø 180 int., Ø 200 ext.



665103

Réf. 665103 RUSTIQUE - 13 kW

Classe énergétique : A

Rendement : 76,4 %.

Volume corrigé chauffé : 200 à 500 m³.

Turbo 2 vitesses.

Dimensions : H 66,7 x L 81 x P 52,3 cm.

Poids : 187 kg.

Combustible : bûches jusqu'à 70 cm et briquettes.

Corps de chauffe : fonte.

Habillage : fonte.

Coloris : peint anthracite.

Départ des fumées : dessus.

Buse de départ : Ø 200 mm ext.

Bouches d'air chaud de Ø 125 mm ext.

Option : Grille de barbecue - Réf. 0119.

Porte laitonnée.

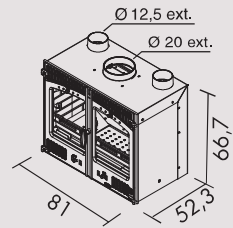

Existe en façade laitonnée.



660145

FAÇADE VITRÉE - AVEC TURBINE

Réf. 660145 - 10,5 kW

Classe énergétique : B

Rendement : 75,6 %.

Volume corrigé chauffé : 200 à 450 m³.

Turbo 2 vitesses.

Dimensions : H 59 x L 71 x P 45 cm.

Façade visible : H 59,5 x L 71 cm.

Côte d'encastrement : P 45 cm.

Poids : 150 kg.

Combustible : bûches jusqu'à 63 cm et briquettes.

Corps de chauffe : fonte.

Habillage : fonte.

Coloris : peint anthracite.

Départ des fumées : dessus.

Buse de départ : Ø 180 mm ext.

Bouches d'air chaud de Ø 100 mm ext.

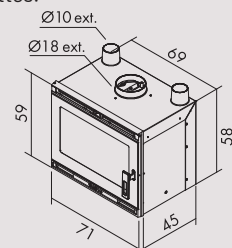



660138

FAÇADE FONTE AVEC AVALOIR

Réf. 660138 - 17 kW

Classe énergétique : A

Rendement : 75,5 %.

Volume corrigé chauffé : 220 à 550 m³.

Dimensions : H 99 x L 99 x P 53 cm.

Poids : 220 kg.

Combustible : bûches jusqu'à 70 cm.

Corps de chauffe : fonte.

Habillage : fonte et acier.

Coloris : peint anthracite.

Départ des fumées : dessus.

Buse de départ : Ø 200 mm ext.

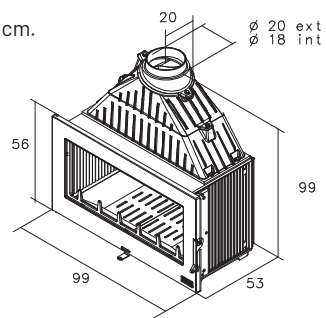

660139

PORTE RELEVABLE

Réf. 660139 - 17 kW

Classe énergétique : A

Rendement : 75,5 %.

Volume corrigé chauffé : 220 à 550 m³.

Dimensions : H 124 x L 99 x P 55 cm.

Poids : 320 kg.

Combustible : bûches jusqu'à 70 cm.

Corps de chauffe : fonte.

Habillage : fonte et acier.

Coloris : peint anthracite.

Départ des fumées : dessus.

Buse de départ : Ø 180 mm int.,
Ø 200 mm ext.

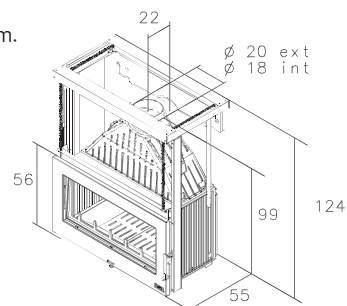

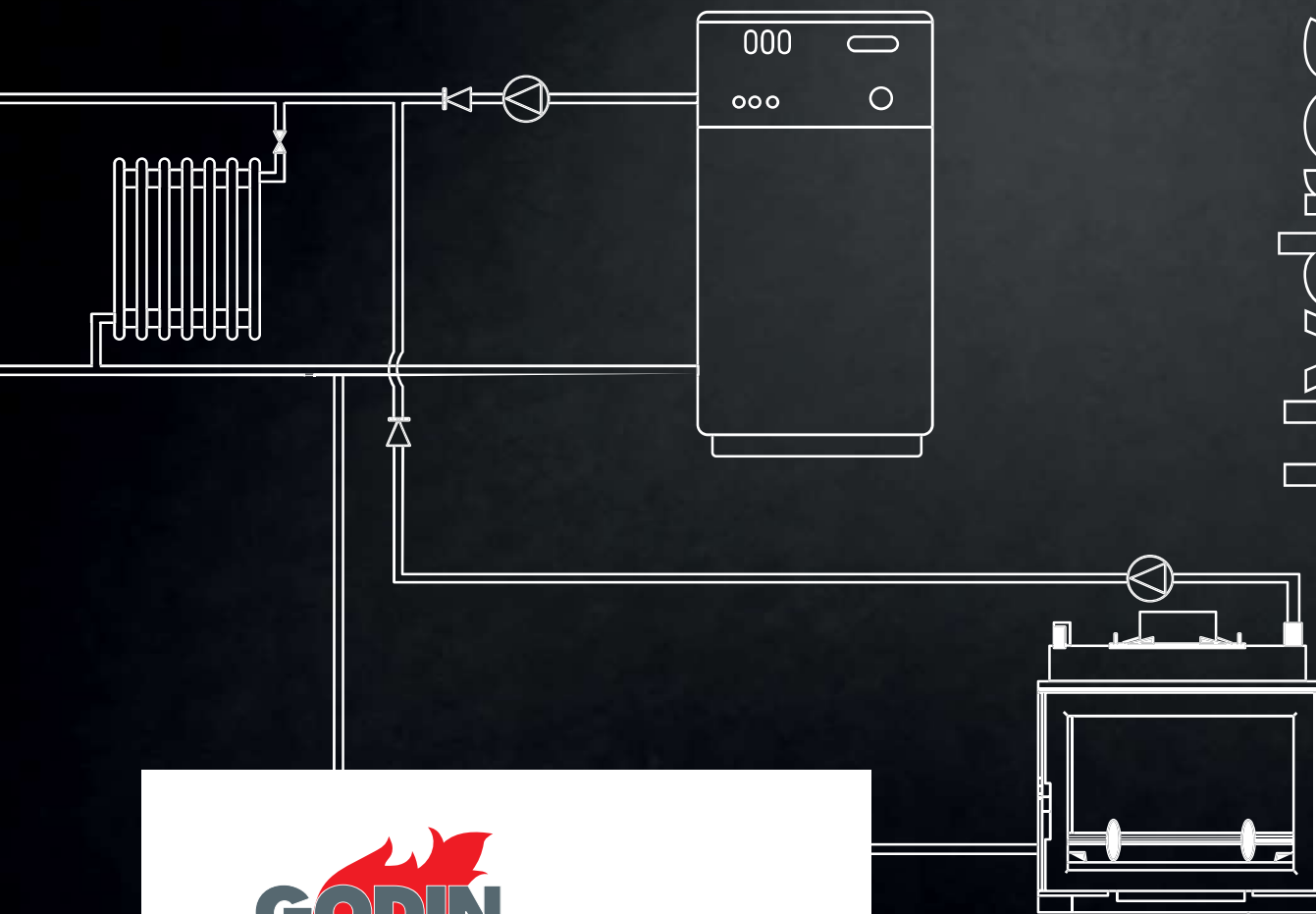

Les inserts bois hydros

Les inserts bois hydro, également connus sous le nom d'inserts bouilleurs, sont conçus pour être installés sur votre chauffage central. Ils permettent de décentraliser l'énergie dans d'autres pièces de l'habitation.

L'insert à bouilleur de cheminée - Réf.5152 est un appareil dont la chambre de combustion et l'avaloir sont constitués d'une double paroi en acier dans laquelle circule de l'eau. L'essentiel de la chaleur produite par la combustion est donc directement transmis à cette eau de chauffe. Cet appareil doit être obligatoirement raccordé sur une installation de chauffage central en état de fonctionnement et par un professionnel.

Exemple de principe si couplage avec une chaudière fioul, gaz ou électricité sur une installation existante. **Raccordement chauffage en 33 x 42.**



5152

Réf. 5152 - 19 kW

Classe énergétique : B

Rendement : 74,7 %.

Puissance rayonnée **9 kW**

Puissance au bouilleur **10 kW**

Dimensions : H 73,7 x L 69,5 x P 47,4 cm.

Poids : 185 kg.

Combustible : bûches jusqu'à 56 cm.

Régulation thermostatique.

Corps de chauffe : fonte.

Habillage : fonte et acier.

Coloris : peint anthracite.

Départ des fumées : dessus.

Buse de départ : Ø 180 mm ext.

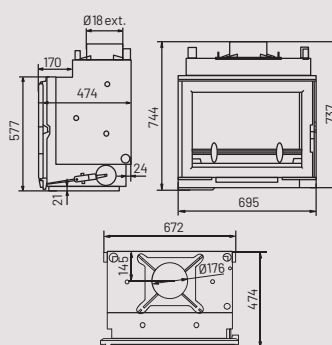

Les inserts doivent être installés suivant la réglementation en vigueur et suivant les conditions d'installation de la notice.



660151

FAÇADE VITRÉE

Réf. 660151 - 18 kW

Classe énergétique : B

Rendement : 75,05 %.

Puissance rayonnée **5,5 kW**

Puissance au bouilleur **12,5 kW**

Dimensions : H 85,3 x L 71 x P 55,5 cm.

Poids : 200 kg.

Combustible : bûches jusqu'à 56 cm.

Corps de chauffe : fonte.

Habillage : fonte et acier.

Coloris : peint anthracite.

Départ des fumées : dessus.

Buse de départ : Ø 180 mm ext.

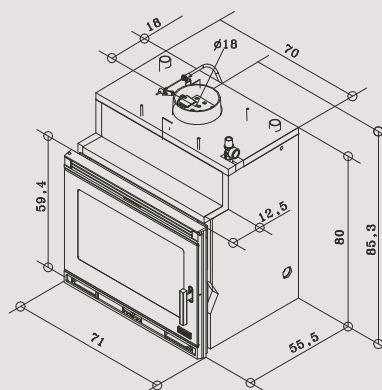

Les inserts doivent être installés suivant la réglementation en vigueur et suivant les conditions d'installation de la notice.



660144

Réf. 660144 - 18 kW

Classe énergétique : A

Rendement : 78,2 %.

Puissance rayonnée **3,7 kW**

Puissance au bouilleur **14,3 kW**

Dimensions : H 109 x L 69,5 x P 49 cm.

Poids : 248 kg.

Combustible : bûches jusqu'à 50 cm.

Corps de chauffe : fonte.

Habillage : fonte et acier.

Coloris : peint anthracite.

Départ des fumées : dessus.

Buse de départ : Ø 230 mm ext.



Les inserts doivent être installés suivant la réglementation en vigueur et suivant les conditions d'installation de la notice.

Bois-charbon



Les poêles bois-charbon

Le principal avantage de ces appareils est la possibilité d'utiliser deux énergies différentes. Avec son bon rendement calorifique, le charbon peut être un précieux allié en cas de grands froids hivernaux.

*Deux énergies
pour votre confort !*

Carvin

JURASSIEN

Charbon

Réf. 3701 - 9,5 kW

Classe énergétique : F

Volume corrigé chauffé : 130 à 330 m³.

Dimensions : H 71 x L 79 x P 42 cm.

Poids : 190 kg.

Combustible : anthracite 20/30 ou boulets, (pour combustion en couche mince).

Régulation thermostatique.

Chargement dessus (avec trémie) et avant.

Corps de chauffe : fonte.

Habillage : fonte et acier.

Coloris : peint anthracite ou émaillée.

(voir coloris et décors pages 173-176).

Départ des fumées : arrière.

Distance du sol au-dessus de la buse de départ : 53 cm.

Décendrage latéral arrière gauche.

Livré avec une trémie charbon.

Buse de départ : Ø 125 mm ext.

Option : taque d'été - Réf. 0701, assortie au coloris d'émail pour usage à froid exclusivement.



NORVÉGIEN

Charbon

Réf. 310701 - 9 kW

Classe énergétique : F

Volume corrigé chauffé : 130 à 330 m³.

Dimensions : H 75 x L 66 x P 42 cm.

Poids : 175 kg.

Combustible : anthracite 20/30

(pour combustion en couche mince).

Chargement : avant, dessus et côté droit.

Régulation thermostatique.

Corps de chauffe : fonte.

Habillage : fonte.

Coloris : peint anthracite ou émaillée

(voir coloris pages 173-176).

Départ des fumées : arrière.

Distance du sol au-dessus de la buse de départ : 54,7 cm.

Buse de départ : Ø 139 mm int., Ø 153 mm ext.

Décendrage latéral arrière gauche.

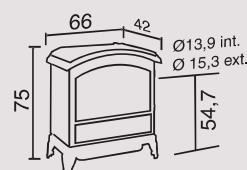

CARVIN

Charbon



Carvin - Réf. 366701
émaillé prune

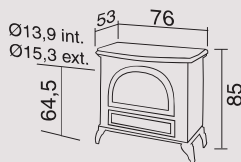

Caractéristiques communes aux Petit Carvin et Carvin :

Combustible : anthracite 20/30 (pour combustion en couche mince).

Chargement : devant, dessus et latéral.

Régulation thermostatique.

Corps de chauffe : fonte.

Habillage : fonte.

Coloris : peint anthracite ou émaillée (voir coloris pages 173-176).

Départ des fumées : arrière.

Buse de départ : Ø 139 mm int., Ø 153 mm ext.

Décendrage latéral arrière gauche.

Livré avec une trémie charbon.

PETIT CARVIN

Réf. 366702 - 8 kW

Classe énergétique : F

Volume corrigé chauffé : 90 à 240 m³.

Dimensions : H 78,5 x L 70 x P 46 cm.

Poids : 180 kg.

Distance du sol au-dessus de la buse de départ : 63,2 cm.

CARVIN

Réf. 366701 - 12 kW

Classe énergétique : F

Volume corrigé chauffé : 200 à 450 m³.

Dimensions : H 85 x L 76 x P 53 cm.

Poids : 260 kg.

Distance du sol au-dessus de la buse de départ : 64,5 cm.



REVIN BC1

Bois/Charbon

Réf. 366718 - 8 kW

Classe énergétique : F

Volume corrigé chauffé : 125 à 290 m³.

Dimensions : H 72 x L 64 x P 48 cm.

Poids : 185 kg.

Puissance au bois : 8 kW

Combustible : bûches jusqu'à 33 cm.

Chargement : avant, dessus et latéral.

Puissance au charbon : 8 kW

Combustibles : anthracite 20/30 ou boulets.

Chargement : dessus et latéral.

Régulation thermostatique.

Corps de chauffe : fonte.

Habillage : fonte.

Coloris : peint anthracite.

Départ des fumées : arrière.

Distance du sol au-dessus

de la buse de départ : 57,6 cm.

Buse de départ : Ø 153 mm ext.

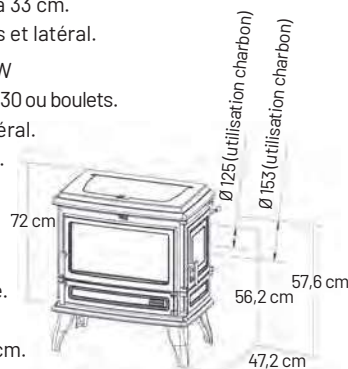

REVIN BC2

Bois/Charbon

Réf. 366719 - 10,7 kW Bois et 10,2 kW Charbon

Classe énergétique : F

Volume corrigé chauffé : 165 à 390 m³.

Dimensions : H 79 x L 70 x P 48 cm.

Poids : 205 kg.

Puissance au bois : 10,7 kW

Combustible : bûches jusqu'à 33 cm.

Chargement : devant, dessus et latéral.

Puissance au charbon : 10,2 kW

Combustibles : anthracite 20/30 ou boulets.

Chargement : dessus et latéral.

Régulation thermostatique.

Corps de chauffe : fonte.

Habillage : fonte.

Coloris : peint anthracite.

Départ des fumées : arrière.

Distance du sol au-dessus

de la buse de départ : 63,1 cm.

Buse de départ : Ø 153 mm ext.

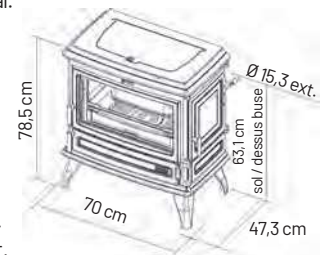

ARIÉGEAIS

Charbon

Caractéristiques communes aux Ariégeois :

Corps de chauffe : fonte.
Habillage : acier émaillé.
Coloris : peint anthracite avec décor en acier émaillé.
(voir coloris pages 173-176).
Départ des fumées : arrière.
Décendrage supérieur latéral gauche.
Livré sans trémie charbon, en utilisation
à travers la masse uniquement.
Buse de départ : Ø 125 mm ext.



Réf. 3708 - 7 kW

Classe énergétique : E

Volume corrigé chauffé : 90 à 240 m³.

Dimensions : H 70 x L 59 x P 36 cm.

Poids : 130 kg.

Combustibles : anthracite 20/30 ou boulets.

Chargement : devant ou dessus.

Distance du sol au-dessus
de la buse de départ : 56,5 cm.

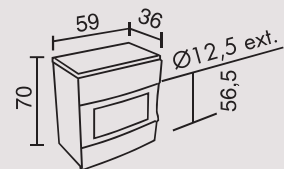

Réf. 3753 - 9,8 kW

Classe énergétique : E

Volume corrigé chauffé : 200 à 480 m³.

Dimensions : H 76 x L 74 x P 43 cm.

Poids : 175 kg.

Combustibles : anthracite 10/20 et 20/30
(pour combustion en couche mince) ou boulets.

Grande taque de chargement.

Régulation thermostatique.

Distance du sol au-dessus
de la buse de départ : 57 cm.

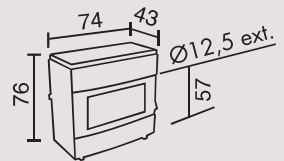

AFNOR cert. 75386





Caractéristiques communes aux Petit Godin :

- Chargement dessus.
- Feu continu, bûches verticales.
- Haut rendement.
- Corps de chauffe : fonte.
- Habillage : acier émaillé + fonte émaillée ou peint anthracite.
- Intérieur : béton réfractaire.
- Décendrage avant.
- Coloris : fût en toile émaillée noir brillant et éléments en fonte émaillée (voir coloris pages 173-176).
- Départ des fumées : 2 positions arrière.



PETIT GODIN

Bois/Charbon

Réf. 3727 - 10 kW

Classe énergétique : F

Volume corrigé chauffé : 200 à 480 m³.

Dimensions : H 94 x L 59 x P 48 cm.

Poids : 100 kg.

Combustibles : bûches jusqu'à 50 cm,
anthracite 20/30 ou boulets.

Distance du sol au-dessus de la buse de départ : 61 ou 83 cm.

Buse de départ : Ø 125 mm ext.

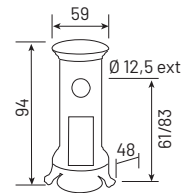

PETIT GODIN

Bois/Charbon

Réf. 3726 - 7 kW

Classe énergétique : F

Volume corrigé chauffé : 90 à 240 m³.

Dimensions : H 77 x L 59 x P 48 cm.

Poids : 90 kg.

Combustibles : bûches jusqu'à 33 cm, anthracite 20/30 ou boulets.

Distance du sol au-dessus de la buse de départ : 43 ou 66 cm.

Buse de départ : Ø 125 mm ext.

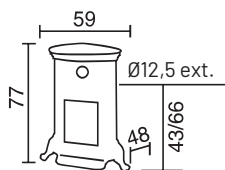



Réf. 3720-A

PETIT GODIN

Bois/Charbon

Réf. 3720-A - 5 kW

Classe énergétique : E

Volume corrigé chauffé : 70 à 190 m³.
 Dimensions : H 76 x L 41 x P 41 cm.
 Poids : 60 kg.
 Combustibles : bûches jusqu'à 40 cm,
 anthracite 20/30 ou boulets.
 Distance du sol au-dessus
 de la buse de départ : 46 ou 68 cm.
 Buse de départ : Ø 97 mm ext.

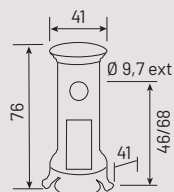

Réf. 3721-A

Réf. 3721-A - 10 kW

Classe énergétique : F

Volume corrigé chauffé : 200 à 480 m³.
 Dimensions : H 94 x L 53 x P 53 cm.
 Poids : 105 kg.
 Combustibles : bûches jusqu'à 50 cm,
 anthracite 20/30 ou boulets.
 Distance du sol au-dessus
 de la buse de départ : 60,5 ou 83 cm.
 Buse de départ : Ø 125 mm ext.

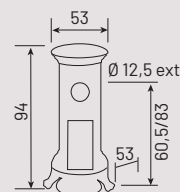

Existe aussi
 en version bois
 voir pages 118 à 122.



BELLE ÉPOQUE

Bois/Charbon

Réf. 3736 - 5 kW

Classe énergétique : E

Volume corrigé chauffé : 70 à 190 m³.
 Dimensions : H 89 x L 40 x P 47 cm.
 Poids : 98 kg.
 Combustibles : bûches jusqu'à 38 cm, anthracite 20/30 ou boulets.
 Chargement dessus.
 Feu continu, bûches verticales.
 Haut rendement.
 Corps de chauffe : fonte.
 Habillage : acier émaillé + fonte émaillée ou peint anthracite.
 Intérieur : béton réfractaire.
 Décendrage avant.
 Coloris : fonte émaillée vert majolique ou bleu majolique.
 (voir coloris pages 173-176).
 Départ des fumées : 2 positions arrière.
 Distance du sol au-dessus de la buse de départ : 56,5 ou 78,5 cm.
 Buse de départ : Ø 97 mm ext.

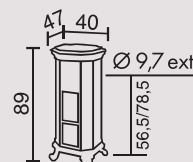

Gaz



128

Les poêles et inserts à gaz

Les appareils au gaz sont appréciés pour leur simplicité d'utilisation et le confort que procure cette énergie propre.

*Praticité
et modernité*

Éliot



PÉGASE

Réf. 411401 - 5,6 kW G.P.

6,6 kW G.N.

Classe énergétique : D

Appareil étanche à système ventouse.

Volume corrigé chauffé : 5,6 kW G.P. = 90 à 240 m³.

6,6 kW G.N. = 90 à 240 m³.

Dimensions : H 87 x L 95 x P 37 cm.

Poids : 101 kg.

Combustibles : G.P. et G.N.

Régulation thermostatique automatique.

Corps de chauffe : fonte.

Habillage : fonte.

Coloris : peint anthracite (voir coloris pages 173-176).

Départ des fumées : dessus.

Buse de départ : Ø 100 mm int., 150 mm ext.

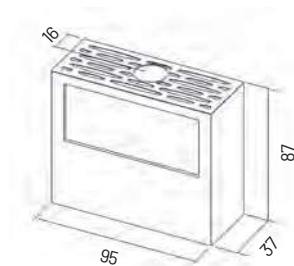

ÉCLIPSE GAZ

Réf. 388418 – 5,6 kW G.P.

6,6 kW G.N.

Classe énergétique : C

Appareil étanche à système ventouse.

Volume corrigé chauffé : 5,6 kW G.P. = 90 à 240 m³.

6,6 kW G.N. = 90 à 240 m³.

Dimensions : H 80 x L 72 x P 39,5 cm.

Poids : 165 kg.

Combustibles : G.P. et G.N.

Régulation thermostatique.

Corps de chauffe : fonte.

Habillage : fonte.

Coloris : peint anthracite (voir coloris pages 173-176).

Départ des fumées : arrière et dessus.

Distance du sol au-dessus de la buse de départ : 71,5 cm.

Buse de départ : Ø 100 mm int., 150 mm ext.

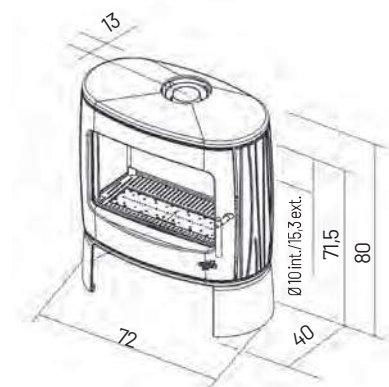

130



ÉLIOT GAZ

Réf. 388431 - 5,6 kW G.P.

6,6 kW G.N.

Classe énergétique : C

Appareil étanche à système ventouse.

Volume corrigé chauffé : 5,6 kW G.P. = 90 à 240 m³.

6,6 kW G.N. = 90 à 240 m³.

Dimensions : H 90 x L 72 x P 40,2 cm.

Poids : 185 kg.

Combustibles : G.P. et G.N.

Régulation thermostatique automatique.

Corps de chauffe : fonte.

Habillage : fonte.

Coloris : peint anthracite (voir coloris pages 173-176).

Départ des fumées : arrière et dessus.

Distance du sol au-dessus de la buse de départ : 71 cm.

Buse de départ : Ø 100 mm int., 150 mm ext.

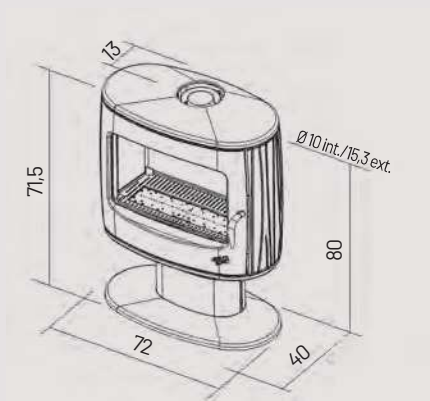



Insert gaz
Réf. 3451 ou 3461

INSERT 600

Réf. 3451 - 6,5 kW G.P.
Classe énergétique : G

Convecteurs à haut rendement et à effet décoratif de combustion.
Volume corrigé chauffé : 90 à 240 m³.
Turbo 2 vitesses.
Dimensions : H 50 x L 60 x P 38 cm.
Poids : 75 kg.
Combustibles : G.N. Propane.

Régulation thermostatique.

Corps de chauffe : fonte.
Habillage : fonte acier.
Coloris : peint anthracite.

Départ des fumées : dessus.
Buse de départ : Ø 97 cm à emboîtement interne.
Bouches d'air chaud Ø 100 mm.

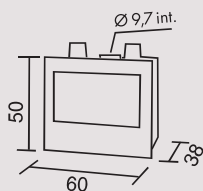

INSERT 700

Réf. 3461 - 10 kW G.P.
Classe énergétique : G

Convecteurs à haut rendement et à effet décoratif de combustion.
Volume corrigé chauffé : 200 à 480 m³.
Turbo 2 vitesses.
Dimensions : H 57 x L 70 x P 43 cm.
Poids : 95 kg.
Combustibles : G.N. Propane.

Régulation thermostatique.

Corps de chauffe : fonte.
Habillage : fonte acier.
Coloris : peint anthracite.

Départ des fumées : dessus.
Buse de départ : Ø 111 cm à emboîtement interne.
Bouches d'air chaud Ø 100 mm.

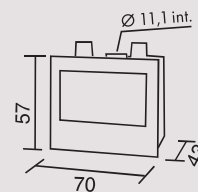

RÉGENCE



Régence Réf. 3444

Réf. 3444 - 6 kW G.N.

Classe énergétique : G

Convecteurs à haut rendement et à effet décoratif de combustion.

Volume corrigé chauffé : 70 à 190 m³.

Dimensions : H 60 x L 64,5 x P 35 cm.

Poids : 85 kg.

Combustibles : G.N. Propane.

Régulation thermostatique.

Corps de chauffe : fonte acier.

Habillage : fonte.

Coloris : peint anthracite ou émaillée (voir coloris pages 173-176).

Départ des fumées : arrière.

Distance du sol au-dessus de la buse de départ : 52,5 cm.

Buse de départ : Ø 111 mm int., 125 mm ext.

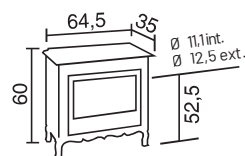

JURASSIEN



Jurassien - Réf. 3401

Réf. 3401 - 10,9 kW G.N.

Classe énergétique : G

Volume corrigé chauffé : 200 à 450 m³.

Dimensions : H 72 x L 79 x P 39 cm.

Poids : 152 kg.

Combustible : G.N. Propane.

Régulation thermostatique.

Corps de chauffe : fonte.

Habillage : fonte.

Coloris : peint anthracite ou émaillée (voir coloris pages 173-176).

Départ des fumées : arrière.

Distance du sol au-dessus de la buse de départ : 49 cm.

Buse de départ : Ø 97 mm int., 111 mm ext.

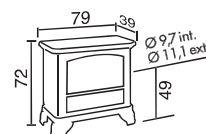

PETIT JURASSIEN

Réf. 3403 - 7,3 kW G.N.

Classe énergétique : G

Volume corrigé chauffé : 90 à 240 m³.

Dimensions : H 63 x L 69 x P 34 cm.

Poids : 110 kg.

Combustible : G.N. Propane.

Régulation thermostatique.

Corps de chauffe : fonte.

Habillage : fonte.

Coloris : peint anthracite ou émaillée (voir coloris pages 173-176).

Départ des fumées : arrière.

Distance du sol au-dessus de la buse de départ : 42 cm.

Buse de départ : Ø 97 mm int., 111 mm ext.

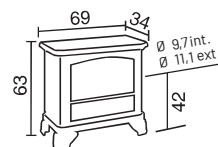

Les inserts doivent être installés suivant la réglementation en vigueur et suivant les conditions d'installation de la notice.



CARVIN

Réf. 366401 - 12 kW G.N.

Classe énergétique : G

Volume corrigé chauffé : 200 à 480 m³.

Dimensions : H 85 x L 75 x P 51 cm.

Poids : 190 kg.

Combustible : G.N. Propane.

Régulation thermostatique.

Corps de chauffe : fonte.

Habillage : fonte.

Coloris : peint anthracite ou émaillée
(voir coloris pages 173-176).

Départ des fumées : arrière et dessus.

Distance du sol au-dessus de la buse de départ : 58 cm.

Buse de départ : Ø 111 mm int., 125 mm ext.

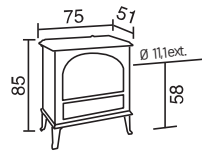

NORVÉGIEN

Réf. 3475 - 10,9 kW G.N.

Classe énergétique : G

Volume corrigé chauffé : 200 à 450 m³.

Dimensions : H 75 x L 65,8 x P 40 cm.

Poids : 139 kg.

Combustible : G.N. Propane.

Régulation thermostatique.

Corps de chauffe : fonte.

Habillage : fonte.

Coloris : peint anthracite ou émaillée
(voir coloris pages 173-176).

Départ des fumées : arrière.

Distance du sol au-dessus de la buse de départ : 47 cm.

Buse de départ : Ø 97 mm int., 111 mm ext.

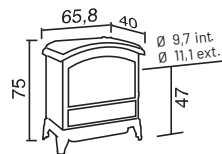



PETIT GODIN

Réf. 3430 - 5 kW G.N.

Classe énergétique : G

Volume corrigé chauffé : 70 à 190 m³.

Dimensions : H 77 x L 45 x P 45 cm.

Poids : 55 kg.

Combustible : G.N. Propane.

Régulation thermostatique.

Corps de chauffe : fonte.

Habillage : fonte et acier émaillé.

Coloris : fût en tôle émaillée noir brillant
et éléments en fonte émaillée
(voir coloris pages 173-176).

Départ des fumées : arrière.

Distance du sol au-dessus
de la buse de départ : 57,5 cm.

Buse de départ : Ø 111 mm int.,
125 mm ext.

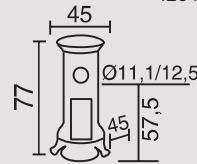

PETIT GODIN



Petit Godin
Réf. 3426/3427

Réf. 3426 - 7 kW G.N.

Classe énergétique : G

Volume corrigé chauffé : 90 à 240 m³.

Dimensions : H 77 x L 59 x P 53 cm.

Poids : 65 kg.

Combustible : G.N. Propane.

Régulation thermostatique.

Corps de chauffe : fonte.

Habillage : fonte et acier émaillé.

Coloris : fût en tôle émaillée noir brillant
et éléments en fonte émaillée
(voir coloris pages 173-176).

Départ des fumées : arrière.

Distance du sol au-dessus
de la buse de départ : 57 cm.

Buse de départ : Ø 111 mm int., 125 mm ext.

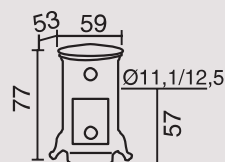

Réf. 3427 - 9 kW G.N.

Classe énergétique : G

Volume corrigé chauffé : 130 à 330 m³.

Dimensions : H 94 x L 59 x P 53 cm.

Poids : 80 kg.

Combustible : G.N. Propane.

Régulation thermostatique.

Corps de chauffe : fonte.

Habillage : fonte et acier émaillé.

Coloris : fût en tôle émaillée noir brillant
et éléments en fonte émaillée
(voir coloris pages 173-176).

Départ des fumées : arrière.

Distance du sol au-dessus
de la buse de départ : 76 cm.

Buse de départ : Ø 111 mm int., 125 mm ext.

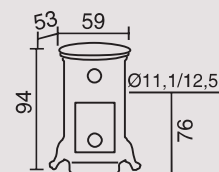

Les inserts doivent être installés suivant la réglementation en vigueur et suivant les conditions d'installation de la notice.



Les poêles fioul

Le chauffage au fioul procure un jeu de flammes bleues presque aussi convivial qu'un feu de bois.

La chaleur, diffusée par convection, est confortable et agréable grâce au rayonnement direct des surfaces d'échange de l'appareil.

*Confort
et performance*

Norvégien 3877

ARIÉGEOIS



Ariégeois - Réf. 3866



Ariégeois - Réf. 302866

ARIÉGEOIS

Réf. 3866 - 7,5 kW

Classe énergétique : F

Avec réservoir :

Flamme bleue

Volume corrigé chauffé : 90 à 240 m³.

Dimensions : H 71 x L 59 x P 37 cm.

Poids : 64 kg.

Corps de chauffe : fonte.

Habillage : acier + fonte.

Coloris : émaillée brun ou noir
(voir coloris pages 173-176).

Départ des fumées : dessus et arrière.

Distance du sol au-dessus de la buse de départ : 46 cm.

Buse de départ : Ø 125 mm ext.

Capacité du réservoir 12 litres.

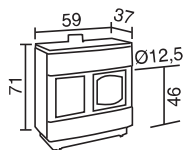

ARIÉGEOIS

Réf. 3807 - 8 kW

Classe énergétique : F

Sans réservoir :

Flamme bleue

Volume corrigé chauffé : 90 à 240 m³.

Dimensions : H 71 x L 59 x P 37 cm.

Poids : 54 kg.

Corps de chauffe : fonte.

Habillage : acier + fonte.

Coloris : émaillée brun ou noir
(voir coloris pages 173-176).

Départ des fumées : arrière.

Distance du sol au-dessus de la buse de départ : 46 cm.

Buse de départ : Ø 125 mm ext.

Capacité du réservoir 12 litres.

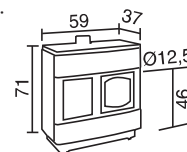

GRAND ARIÉGEOIS

Réf. 3863 - 9 kW

Classe énergétique : F

Avec réservoir :

Flamme bleue

Volume corrigé chauffé : 130 à 330 m³.

Dimensions : H 76 x L 74 x P 42,5 cm.

Poids : 85 kg.

Corps de chauffe : fonte.

Habillage : acier + fonte.

Coloris : émaillée brun ou noir
(voir coloris pages 173-176).

Départ des fumées : dessus et arrière.

Distance du sol au-dessus de la buse de départ : 51 cm.

Buse de départ : Ø 125 mm ext.

Capacité du réservoir 12 litres.

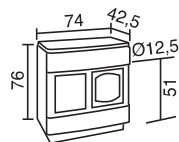

ARIÉGEOIS

Réf. 302866 - 7,5 kW

Classe énergétique : F

Avec réservoir :

Flamme bleue

Volume corrigé chauffé : 90 à 240 m³.

Dimensions : H 71 x L 59 x P 37 cm.

Poids : 64 kg.

Corps de chauffe : fonte.

Habillage : acier + fonte.

Coloris : émaillée brun ou noir
(voir coloris pages 173-176).

Départ des fumées : dessus et arrière.

Distance du sol au-dessus de la buse de départ : 46 cm.

Buse de départ : Ø 125 mm ext.

Capacité du réservoir 12 litres.

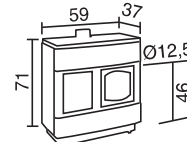

AVEC MIROIR PANORAMIQUE



AVEC MIROIR PANORAMIQUE



Les cuisinières

Avec leur double fonction chauffage et cuisson, les cuisinières GODIN ont su traverser les époques grâce à leur design stylé et puissant. Une gamme de produits de grande qualité, avec un souci du détail dans les finitions et la fonctionnalité.

La préservation du sens pratique et la beauté intemporelle rendent chaque création incomparable. Voilà pourquoi les cuisinières GODIN se transmettent de génération en génération.

**L'art de combiner
chauffage et cuisson**

Armonnie

CHÂTELAINÉ

BOIS/BOIS-CHARBON



139

Réf. 6155 Bois

Classe énergétique : A

Puissance : 11 kW.



Réf. 6755 Bois-Charbon

Puissance : 10 kW maxi au charbon.

Puissance : 11 kW maxi au bois.

Four : L 41 x H 29 x P 40.

Encombrement : L 110 x H 84/87 x P 69 cm.

Présentée en coloris saphir rustique.

Coloris : gamme acier émaillé, voir page 196.

Inox impossible sur Châtelaine de chauffage.

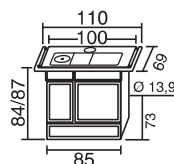

6155 Bois
6755 Bois-charbon



L'art de combiner chauffage et cuisson...

- Dessus débordant (largeur hors tout 88 ou 110 cm).
- Feu continu.
- Système anti-bistre.
- Dessus fonte émaillée d'origine.
- Four émaillé chauffé par convection avec indicateur de température.

Options à préciser impérativement à la commande :

Décor doré à l'or fin, chromé velours ou chromé brillant.

Réf. 6150 Bois



Classe énergétique : A

Puissance : 8 kW.

Réf. 6750 Bois-Charbon*

Puissance : 7,5 kW maxi au charbon.

Puissance : 8 kW maxi au bois.

Four : L 30 x H 30 x P 40 cm.

Encombrement : L 88 x H 84/87 x P 67,5 cm.

Présentée en coloris carmin décor.

Coloris : gamme acier émaillé, voir page 196.

Inox impossible sur Châtelaine de chauffage.

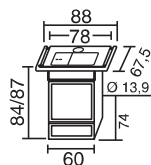

6150 Bois

6750 Bois-charbon



Grâce à la gamme de bouilleurs qui l'équipe, la famille Cuisicentral bois ou bois-charbon de GODIN permet de combiner en un seul appareil : chauffage central, cuisson, production d'eau chaude sanitaire par l'adjonction d'un ballon pour les références 5755, 5155, 5765 et 5165 ou chauffage central de faible puissance (5 kW), cuisson, production d'eau chaude sanitaire pour la référence 6759 et 6159.

- Dessus débordant (larg. hors tout 110 cm).
- Feu continu.
- Système anti-bistre.
- Dessus fonte émaillée d'origine.
- Four émaillé chauffé par convection avec indicateur de température.

Options à préciser impérativement à la commande :

Décor doré à l'or fin, chromé velours ou chromé brillant.

Raccordement au circuit d'eau, départ et retour :

- 33/42 mm (1"1/4) pour 5755, 5155, 5765 et 5165.
- 26/34 mm (1") pour réf. 6759 et 6159



Réf. 5155 bois ou Réf. 5755 bois-charbon.

Puissance totale : 19,7 kW bois, 16,7 kW charbon.

Réf. 5165 bois ou Réf. 5765 bois-charbon.

Puissance totale : 22,2 kW bois, 18,9 kW charbon.

Réf. 6159 bois ou Réf. 6759 bois-charbon.

Puissance totale : 11,3 kW bois, 11,9 kW charbon.

Four : L 41 x H 29 x P 40.

Encombrement : L 110 x H 84/87 x P 74/71,5/69 cm.

Présentée en coloris saphir décor.

Coloris : coloris et finitions, voir catalogue cuisson.

Inox impossible sur Châtelaine de chauffage.

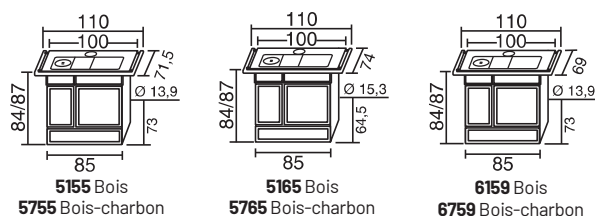

Foyer 3 finitions :



Position basse

Puissance totale : 22,2 kW bois
18,9 kW charbon
H 48 x L 21,5 x P 54,5 cm.



Position intermédiaire

Puissance totale : 14,8 kW bois
12,3 kW charbon
H 34,5 x L 21,5 x P 54,5 cm.



Position haute

Puissance totale : 7,4 kW bois
6,3 kW charbon
H 21 x L 21,5 x P 54,5 cm.

* Les cuisinières bois-charbon ont des caractéristiques techniques (puissance, rendement, taux de CO...) différentes selon le combustible utilisé bois ou charbon.

CHÂTELAINE BOIS/BOIS-CHARBON

Chauffage + cuisson

Réf. 6155 Bois

Classe énergétique : A

Puissance : 11 kW.

Réf. 6755 Bois-Charbon*

Puissance : 10 kW maxi au charbon.

Puissance : 11 kW maxi au bois.

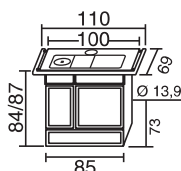

Four : L 41 x H 29 x P 40.

Encombrement : L 110 x H 84/87 x P 69 cm.

Largeur sans les barres : 100 cm.

Foyer : H 30 x L 21,5 x P 55 cm.

Poids : 215 kg.

Bûches : 50 cm.

Volume corrigé chauffé : 105 à 450 m³.

Réf. 6150 Bois

Classe énergétique : A

Puissance : 8 kW.

Réf. 6750 Bois-Charbon*

Puissance : 7,5 kW maxi au charbon.

Puissance : 8 kW maxi au bois.

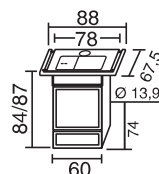

Four : L 30 x H 30 x P 40 cm.

Encombrement : L 88 x H 84/87 x P 67,5 cm.

Largeur sans les barres : 78 cm.

Foyer : H 22 x L 16 x P 36 cm.

Poids : 140 kg.

Bûches : 33 cm.

Volume corrigé chauffé : 160 à 390 m³.

CUISICENTRAL = Chauffage central + cuisson

Réf. 6159 Bois

Classe énergétique : A

Puissance : 11,3 kW.

Réf. 6759 Bois-Charbon*

Puissance : 11,9 kW maxi au charbon.

Puissance : 11,3 kW maxi au bois.

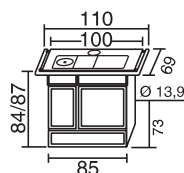

Four : L 41 x H 29 x P 40.

Encombrement : L 110 x H 84/87 x P 69 cm.

Largeur sans les barres : 100 cm.

Foyer : H 30 x L 21,5 x P 55 cm.

Poids : 220 kg.

Bûches : 50 cm.

Puissance Rayonnée : bois 8,1 kW.
charbon 7,9 kW.

Puissance Bouilleur : bois 3,2 kW.
charbon 4 kW.

ECS par accumulation possible (par ballon séparé).

* Les cuisinières bois-charbon ont des caractéristiques techniques (puissance, rendement, taux de CO...) différentes selon le combustible utilisé bois ou charbon.

CUISICENTRAL = chauffage central + cuisson

Réf. 5155 Bois

Classe énergétique : A

Puissance : 19,7 kW.

Réf. 5755 Bois-Charbon*

Puissance : 16,7 kW maxi au charbon.

Puissance : 19,7 kW maxi au bois.

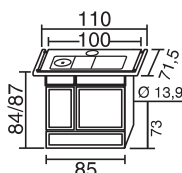

Four : L 41 x H 29 x P 40.

Encombrement : L 110 x H 84/87 x P 71,5 cm.

Largeur sans les barres : 100 cm.

Foyer : H 30 x L 21,5 x P 49 cm.

Poids : 219 kg.

Bûches : 45 cm.

Puissance Rayonnée : charbon 6,3 kW.
bois 10,7 kW.

Puissance Bouilleur : charbon 10,4 kW.
bois 9 kW.

ECS par accumulation possible (par ballon séparé).

Réf. 5165 Bois

Classe énergétique : A

Puissance : 22,2 kW.

Réf. 5765 Bois-Charbon*

Puissance : 18,9 kW maxi au charbon.

Puissance : 22,2 kW maxi au bois.

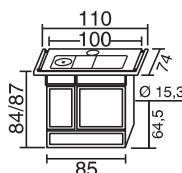

Four : L 41 x H 29 x P 40.

Encombrement : L 110 x H 84/87 x P 74 cm.

Largeur sans les barres : 100 cm.

Foyer : H 48 x L 21,5 x P 54,5 cm.

Poids : 245 kg.

Bûches : 50 cm.

Puissance Rayonnée : charbon 3,7 kW.
bois 8,2 kW.

Puissance Bouilleur : charbon 15,2 kW.
bois 14 kW.

ECS par accumulation possible (par ballon séparé).

ARPÈGE



144

ARPÈGE BOIS

Toutes les cuisinières Bois/Bois-Charbon sont équipées d'un dessus avec taque fonte.

Réf. 240156 Bois

Classe énergétique : A

Puissance : 12 kW.

Four : L 41 x H 29 x P 40.

Encombrement : L 85 x H 84/87 x P 67 cm.

Présentée en coloris émaillé brun.



Coloris ARPÈGE :

-  émaillé brun
-  émaillé blanc
-  émaillé noir mat
-  émaillé miroir



ARPÈGE

BOIS / BOIS-CHARBON

Réf. 240153 Bois



Classe énergétique : A

Puissance : 10,5 kW.

Réf. 240753 Bois-Charbon

Puissance : 10 kW maxi au charbon.

Puissance : 10,5 kW maxi au bois.

Four : L 41 x H 29 x P 40 cm.

Encombrement : L 85 x H 84/87 x P 69 cm.

Présentée en coloris blanc.

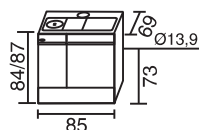

Réf. 240151 Bois



Classe énergétique : A

Puissance : 8 kW.

Réf. 240751 Bois-Charbon

Puissance : 7,5 kW maxi au charbon.

Puissance : 8 kW maxi au bois.

Four : L 30 x H 30 x P 40 cm.

Encombrement : L 60 x H 84/87 x P 62 cm.

Présentée en coloris brun.

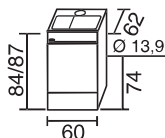

Réf. 240152 Bois



Classe énergétique : A

Puissance : 10 kW.

Réf. 240752 Bois-Charbon

Puissance : 9 kW maxi au charbon.

Puissance : 10 kW maxi au bois.

Four : L 31 x H 29 x P 40 cm.

Encombrement : L 75 x H 84/87 x P 69 cm.

Présentée en coloris noir traditionnel.

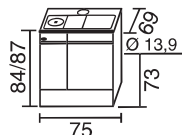

Coloris ARPÈGE :

-  émaillé brun
-  émaillé blanc
-  émaillé noir mat
-  émaillé miroir



Tout en un seul appareil...

Chauffage central, cuisson, production d'eau chaude sanitaire par l'adjonction d'un ballon pour les références : **230129, 230729, 230153, 230753, 230154, 230754, 230163 et 230763.**

Chauffage central de faible puissance (5 kW), cuisson, production d'eau chaude sanitaire pour les références **230157, 230757, 230158 et 230758.**

Raccordement au circuit d'eau, départ et retour :

- 33/42 mm (1 1/4) pour réf. **230153, 230753, 230154, 230754, 230163 et 230763.**
- 26/34 mm (1") pour réf. **230157, 230757, 230158 et 230758.**

Coloris ARPÈGE :

- émaillé brun
- émaillé blanc
- émaillé noir mat
- émaillé miroir



Réf. 230163 Bois*

Classe énergétique : B

Puissance : 22,2 kW.

Réf. 230763 Bois-Charbon*

Puissance : 18,9 kW maxi au charbon.

Puissance : 22,2 kW maxi au bois.

Four : L 41 x H 29 x P 40 cm.

Foyer : 3 positions.

Encombrement : L 85 x H 84/87 x P 74 cm.

Présentée en coloris blanc.

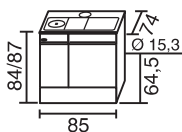

CUISICENTRAL CHAUFFAGE CENTRAL + CUISSON

Réf. 230157 Bois*

Classe énergétique : A

Puissance : 11,3 kW.

Réf. 230757 Bois-Charbon*

Puissance : 11,9 kW maxi au charbon.

Puissance : 11,3 kW maxi au bois.

Four : L 31 x H 29 x P 40 cm.

Encombrement : L 75/85 x H 84/87 x P 69 cm.

Présentée en coloris brun.

Existe aussi réf. 230158* bois ou réf. 230758* bois-charbon.

Réf. 230154 Bois*

Classe énergétique : C

Puissance : 19,7 kW.

Réf. 230754 Bois-Charbon*

Puissance : 16,7 kW maxi au charbon.

Puissance : 19,7 kW maxi au bois.

Four : L 41 x H 29 x P 40 cm.

Encombrement : L 85 x H 84/87 x P 71,5 cm.

Présentée en coloris brun.

Existe aussi réf. 230153* bois ou réf. 230753* bois-charbon.

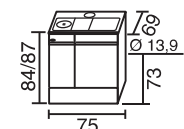

230157 Bois
230757 Bois-charbon

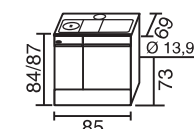

230158 Bois
230758 Bois-charbon

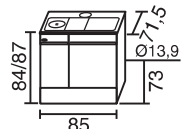

230154 Bois
230754 Bois-charbon
230153 Bois
230753 Bois-charbon

CHAUDIÈRE DE CUISINE

Réf. 230129 Bois*

Classe énergétique : B

Puissance : 22,2 kW.

Réf. 230729 Bois-Charbon*

Puissance : 18,9 kW maxi au charbon.

Puissance : 22,2 kW maxi au bois.

Foyer : 3 positions.

Encombrement : L 43 x H 84/87 x P 68 cm.

Présentée en coloris brun.

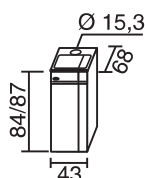

Puissance réglable par variation de la hauteur de grille :



Position basse

Réf. **230129** bois ou réf. **230729** bois-charbon :
Foyer : H. 45 x L. 21,5 x P. 46,5 cm.

Réf. **230163** bois ou réf. **230763** bois-charbon :
Foyer : H. 48 x L. 21,5 x P. 54,5 cm.

Puissance totale : 22,2 kW bois
18,9 kW charbon



Position intermédiaire

Réf. **230129** bois ou réf. **230729** bois-charbon :
Foyer : H. 30 x L. 21,5 x P. 46,5 cm.

Réf. **230163** bois ou réf. **230763** bois-charbon :
Foyer : H. 34,5 x L. 21,5 x P. 54,5 cm.

Puissance totale : 14,8 kW bois
12,3 kW charbon



Position haute

Réf. **230129** bois ou réf. **230729** bois-charbon :
Foyer : H. 17 x L. 21,5 x P. 46,5 cm.

Réf. **230163** bois ou réf. **230763** bois-charbon :
Foyer : H. 21 x L. 21,5 x P. 54,5 cm.

Puissance totale : 7,4 kW bois
6,3 kW charbon

* Elles doivent être obligatoirement raccordées sur une installation de chauffage central en état de fonctionnement. Raccordement au circuit d'eau, départ et retour :

• 33/42 mm (1 1/4) pour les réf. 230153, 230753, 230154, 230754, 230163, 230763, 230129 et 230729. • 26/34 mm (1") pour les réf. 230157, 230757, 230158 et 230758.

Les cuisinières bois-charbon ont des caractéristiques techniques (puissance, rendement, taux de CO...) différentes selon le combustible utilisé bois ou charbon.

ARPÈGE FIOUL

La première cuisinière française estampillée NF Fioul...

Une seule énergie pratique : le fioul, pour trois fonctions essentielles : le chauffage (10,5 kW), la cuisson au four et le mijotage.

Réf. 242853 Fioul  flamme bleue

Puissance : 10,5 kW.

Réf. 242852 Fioul  flamme bleue





Puissance : 9 kW.

Four : H 29 x L 41/31 x P 40 cm.

Encombrement : L 85/75 x H 84/87 x P 69 cm.

Présentée en coloris brun.

Coloris ARPÈGE :

-  émaillé brun
-  émaillé noir mat
-  émaillé blanc
-  émaillé miroir

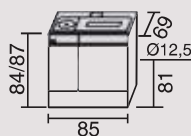

Réf. 242853

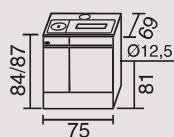

Réf. 242852



**AVEC RÉSERVOIR
ET ALIMENTATION
DIRECTE**



PRATIQUE

**BRÛLEUR
EXTRACTIBLE**
facilite les opérations
d'entretien.



SYMPHONIE

**Avec les FOURNEAUX GODIN,
vous découvrirez
le raffinement allié à la robustesse.**

- Façade tout fonte émaillée.
- Dessus avec taques fonte.
- Dessus poli ou émaillé sur cuisinières Bois-Bois/charbon.
- Briques réfractaires des foyers facilement interchangeables.
- Fours émaillés chauffés par convection.

Réf. 260153 Bois

Classe énergétique : A

Puissance : 10,5 kW.

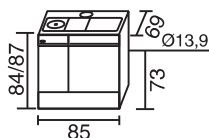

Taques vue de dessus

Réf. 260753 Bois-Charbon

Puissance : 10 kW maxi au charbon.

Puissance : 10,5 kW maxi au bois.





Four : L 41 x H 29 x P 40 cm.

Encombrement : L 85 x H 84/87 x P 69 cm.

Présentée en coloris carmin.



Coloris Symphonie :

-  émaillé brun
-  émaillé blanc
-  émaillé carmin
-  émaillé noir mat



ARPÈGE BOIS

chauffage + cuisson

Réf. 240156 Bois

Classe énergétique : A

Puissance : 12 kW.

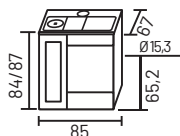

Four : L 41 x H 29 x P 40.

Encombrement : L 85 x H 84/87 x P 67 cm.

Foyer : H 49 x L 22 x P 52 cm.

Poids : 212 kg.

Bûches : 50 cm.

Volume corrigé chauffé : 90 à 400 m³.

ARPÈGE BOIS/BOIS-CHARBON

Chauffage + cuisson

Réf. 240153 Bois

Classe énergétique : A

Puissance : 10,5 kW.

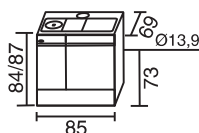

Four : L 41 x H 29 x P 40 cm.

Encombrement : L 85 x H 84/87 x P 69 cm.

Foyer : H 30 x L 21,5 x P 55 cm.

Poids : 209 kg.

Bûches : 50 cm.

Volume corrigé chauffé : 105 à 450 m³.

Réf. 240753 Bois-Charbon*

Puissance : 10 kW maxi au charbon.

Puissance : 10,5 kW maxi au bois.

Réf. 240151 Bois

Classe énergétique : A

Puissance : 8 kW.

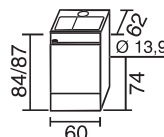

Four : L 30 x H 30 x P 40 cm.

Encombrement : L 60 x H 84/87 x P 62 cm.

Foyer : H 22 x L 16 x P 36 cm.

Poids : 130 kg.

Bûches : 33 cm.

Volume corrigé chauffé : 160 à 390 m³.

Réf. 240751 Bois-Charbon*

Puissance : 7,5 kW maxi au charbon.

Puissance : 8 kW maxi au bois.

Réf. 240152 Bois

Classe énergétique : A

Puissance : 10 kW.

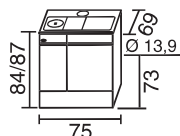

Four : L 31 x H 29 x P 40 cm.

Encombrement : L 75 x H 84/87 x P 69 cm.

Foyer : H 30 x L 21,5 x P 55 cm.

Poids : 195 kg.

Bûches : 50 cm.

Volume corrigé chauffé : 90 à 400 m³.

Réf. 240752 Bois-Charbon*

Puissance : 9 kW maxi au charbon.

Puissance : 10 kW maxi au bois.

CUISICENTRAL = chauffage central + cuisson

Réf. 230163 Bois

Classe énergétique : A

Puissance : 22,2 kW.

Réf. 230763 Bois-Charbon*

Puissance : 18,9 kW maxi au charbon.

Puissance : 22,2 kW maxi au bois.

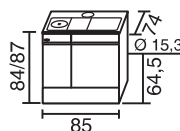

Four : L 41 x H 29 x P 40 cm.

Encombrement : L 85 x H 84/87 x P 74 cm.

Foyer : H 17/30/45 x L 21,5 x P 46,5 cm.

Poids : 238 kg.

Bûches : 50 cm.

Volume corrigé chauffé : 160 à 390 m³.

Puissance Rayonnée : charbon 3,7 kW.

bois 8,2 kW.

Puissance Bouilleur : charbon 15,2 kW.

bois 14 kW.

ECS par accumulation possible (par ballon séparé).



CUISICENTRAL = chauffage central + cuisson

Réf. 230157 Bois

Puissance : 11,3 kW.

Réf. 230757 Bois-Charbon*

Puissance : 11,9 kW maxi au charbon.

Puissance : 11,3 kW maxi au bois.

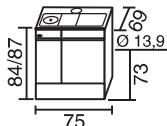

Four : L31 x H 29 x P 40 cm.

Encombrement : L 75 x H 84/87 x P 69 cm.

Foyer : H 30 x L 21,5 x P 55 cm.

Poids : 200 kg.

Bûches : 50 cm.

Volume corrigé chauffé : 90 à 400 m³.

Puissance Rayonnée : charbon 7,9 kW.

bois 8,1 kW.

Puissance Bouilleur : charbon 4 kW.

bois 3,2 kW.

ECS par accumulation possible (par ballon séparé).

Réf. 230158 Bois

Puissance : 11,3 kW.

Réf. 230758 Bois-Charbon*

Puissance : 11,9 kW maxi au charbon.

Puissance : 11,3 kW maxi au bois.

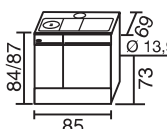

Four : L41 x H 29 x P 40 cm.

Encombrement : L 85 x H 84/87 x P 69 cm.

Foyer : H 30 x L 21,5 x P 55 cm.

Poids : 214 kg.

Bûches : 50 cm.

Volume corrigé chauffé : 105 à 450 m³.

Puissance Rayonnée : charbon 7,9 kW.

bois 8,1 kW.

Puissance Bouilleur : charbon 4 kW.

bois 3,2 kW.

ECS par accumulation possible (par ballon séparé).

Réf. 230154 Bois

Puissance : 19,7 kW.

Réf. 230754 Bois-Charbon*

Puissance : 16,7 kW maxi au charbon.

Puissance : 19,7 kW maxi au bois.



Four : L41 x H 29 x P 40 cm.

Encombrement : L 85 x H 84/87 x P 71,5 cm.

Foyer : H 30 x L 21,5 x P 49 cm.

Poids : 208 kg.

Bûches : 45 cm.

Puissance Rayonnée : charbon 6,3 kW.

bois 10,7 kW.

Puissance Bouilleur : charbon 10,4 kW.

bois 9 kW.

ECS par accumulation possible (par ballon séparé).

Réf. 230153 Bois

Puissance : 15,3 kW.

Réf. 230753 Bois-Charbon*

Puissance : E.C. au charbon.

Puissance : 15,3 kW maxi au bois.

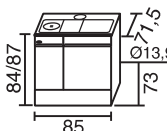

Four : L41 x H 29 x P 40 cm.

Encombrement : L 85 x H 84/87 x P 71,5 cm.

Foyer : H 30 x L 21,5 x P 49 cm.

Poids : 208 kg.

Bûches : 45 cm.

Puissance Rayonnée : charbon E.C. kW.

bois 8,5 kW.

Puissance Bouilleur : charbon E.C. kW.

bois 6,8 kW.

ECS par accumulation possible (par ballon séparé).



* Les cuisinières bois-charbon ont des caractéristiques techniques (puissance, rendement, taux de CO...) différentes selon le combustible utilisé bois ou charbon.

ARPÈGE BOIS/BOIS-CHARBON

Chaudières de cuisine

Réf. 230129 Bois*

Puissance : 22,2 kW.

Réf. 230729 Bois-Charbon*

Puissance : 18,9 kW maxi au charbon.

Puissance : 22,2 kW maxi au bois.

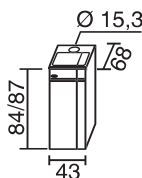

Four : L 41 x H 29 x P 40 cm.

Encombrement : L 43 x H 84/87 x P 68 cm.

Foyer : H 17/30/45 x L 21,5 x P 46,5 cm.

Poids : 166 kg.

Bûches : 45 cm.

Puissance Rayonnée : charbon 3,7 kW.

bois 8,2 kW.

Puissance Bouilleur : charbon 15,2 kW.

bois 14 kW.

ECS par accumulation possible (par ballon séparé).

ARPÈGE FIOUL

Chauffage + cuisson

Réf. 242853 Fioul flamme bleue

Puissance : 10,5 kW.

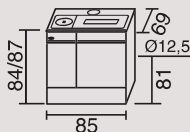

Four : H 29 x L 41 x P 40 cm.

Encombrement : L 85 x H 84/87 x P 69 cm.

Foyer : H 30 x L 21,5 x P 40 cm.

Poids : 180 kg.

Volume corrigé chauffé : 120 à 320 m³.

Réf. 242852 Fioul flamme bleue

Puissance : 9 kW.

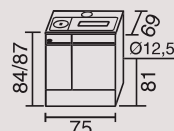

Four : H 29 x L 31 x P 40 cm.

Encombrement : L 75 x H 84/87 x P 69 cm.

Poids : 165 kg.

Volume corrigé chauffé : 70 à 250 m³.

SYMPHONIE BOIS/BOIS-CHARBON

Chauffage + cuisson

Réf. 260153 Bois

Classe énergétique : A

Puissance : 10,5 kW.

Réf. 260753 Bois-Charbon*

Puissance : 10 kW maxi au charbon.

Puissance : 10,5 kW maxi au bois.

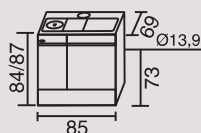

Four : L 41 x H 29 x P 40 cm.

Encombrement : L 85 x H 84/87 x P 69 cm.

Foyer : H 30 x L 21,5 x P 55 cm.

Poids : 209 kg.

Bûches : 50 cm.

Volume corrigé chauffé : 105 à 450 m³.

SYMPHONIE BOIS/BOIS-CHARBON

CUISICENTRAL = chauffage central + cuisson

Réf. 250158 Bois

Puissance : 11,3 kW.

Réf. 250758 Bois-Charbon*

Puissance : 11,9 kW maxi au charbon.

Puissance : 11,3 kW maxi au bois.

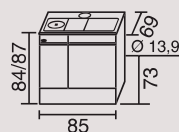

Four : L41 x H 29 x P 40 cm.

Encombrement : L 85 x H 84/87 x P 69 cm.

Foyer : H 30 x L 21,5 x P 55 cm.

Poids : 214 kg.

Bûches : 50 cm.

Volume corrigé chauffé : 105 à 450 m³.

Puissance Rayonnée : charbon 7,9 kW.

bois 8,1 kW.

Puissance Bouilleur : charbon 4 kW.

bois 3,2 kW.

ECS par accumulation possible (par ballon séparé).

Réf. 250153 Bois

Puissance : 15,3 kW.

Réf. 250753 Bois-Charbon*

Puissance : E.C. au charbon.

Puissance : 15,3 kW maxi au bois.

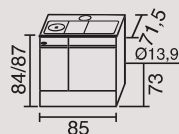

Four : L41 x H 29 x P 40 cm.

Encombrement : L 85 x H 84/87 x P 71,5 cm.

Foyer : H 30 x L 21,5 x P 49 cm.

Poids : 208 kg.

Bûches : 45 cm.

Volume corrigé chauffé : 105 à 450 m³.

Puissance Rayonnée : charbon E.C. kW.

bois 8,5 kW.

Puissance Bouilleur : charbon E.C. kW.

bois 6,8 kW.

ECS par accumulation possible (par ballon séparé).

ARMONNIE

152



Réf. : 241100
Finition acier émaillé

Réf. : 241100 - 6,5 kW
Classe énergétique : A

Cuisinière bois

Régulation manuelle.

Volume corrigé chauffé : 90 à 240 m³.

Dimensions : H 90 x L 95,5 x P 64 cm.

Dimensions du four : H 37 x L 32 x P 41 cm.

Poids : 170 kg.

Combustibles : bûches jusqu'à 50 cm.

Habillage : acier émaillé.

Coloris : émaillé carmin.



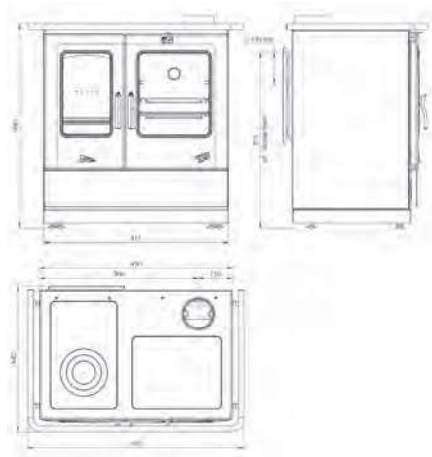

Chargement : avant et dessus.

Distance du sol au-dessus de la buse de départ : 77,5 cm.

Buse de départ : Ø 139 mm.



Coloris ARMONNIE :

-  émaillé blanc
-  émaillé noir
-  émaillé sable
-  émaillé carmin
-  gris flammé

Autres coloris flammés : nous consulter.



Dessus émaillé avec taque et cercles polis

Caractéristiques communes aux Armonnies :

Cuisinière électrique.

Dimensions : H 90 x L 70,5 x P 64 cm.

Dimensions intérieures du four : H 33 x L 42 x P 39 cm.

Poids : 105 kg.

Habillage : acier émaillé.

Coloris : effet flammé.

Four électrique catalyse :

- nouveau minuteur 3 touches sensibles.
- tournebroche.
- plaques intérieures autonettoyantes catalyse.

Capacité : 58 litres.

Puissance : 2400 W.



Tiroir entièrement escamotable

Réf. 041600

Dessus mixte : induction - gaz

- 1 foyer induction 1400 W.
- 1 foyer induction 1400 W (2000 W Booster).
- 1 brûleur gaz 3000 W.
- 1 brûleur gaz 1750 W.
- Contrôle d'ébullition.
- Témoin de chaleur résiduelle.
- Minuterie
- Sécurité enfants

Réf. 041500

Dessus tout induction :

- 1 foyer induction 1400 W.
- 1 foyer induction 1400 W (2000 W Booster).
- 1 foyer induction 2300 W (3000 W Booster).
- Contrôle d'ébullition.
- Témoin de chaleur résiduelle.
- Minuterie
- Sécurité enfants

Réf. 041400

Dessus tout gaz :

- 1 brûleur gaz 4100 W.
- 1 brûleur gaz 3000 W.
- 1 brûleur gaz 1750 W.



ARMONNIE COUPLAGE



Cuisinière Armonnie
+ extension avec couplage à droite.



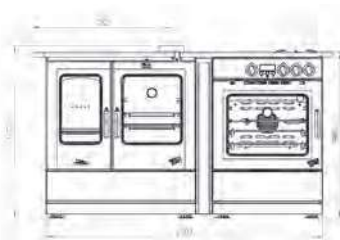

Dimensions : H 90 x L 163 x P 64 cm.

Poids : 280 kg.

Pour coupler les 2 cuisinières réf. 241100
et réf. 041600, vous devez prévoir le kit
de raccordement réf. 965243.



Coloris ARMONNIE :

-  émaillé blanc
-  émaillé noir
-  émaillé sable
-  émaillé carmin

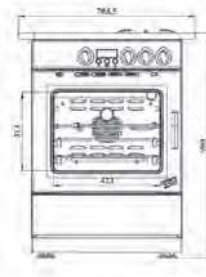
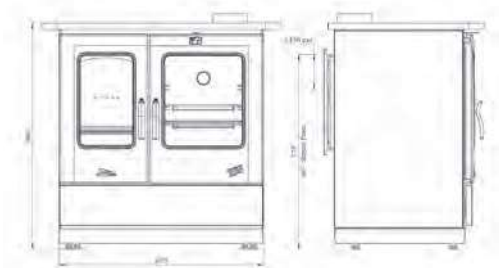

154



Réf. : 241100 - 6,5 kW

Classe énergétique : A

Cuisinière bois

Régulation manuelle.

Volume corrigé chauffé : 90 à 240 m³.

Dimensions : H 90 x L 95,5 x P 64 cm.

Dimensions du four : H 37 x L 32 x P 41 cm.

Poids : 170 kg.

Combustibles : bûches jusqu'à 50 cm.

Habillage : acier émaillé.

Coloris : émaillé carmin.

Chargement : avant et dessus.

Distance du sol au-dessus de la buse de départ : 77,5 cm.

Buse de départ : Ø 139 mm.



Réf. : 041600

Cuisinière électrique

Dimensions : H 90 x L 70,5 x P 64 cm.

Dimensions du four : H 33 x L 42 x P 39 cm.

Poids : 105 kg.

Cuisinière électrique

Dessus mixte :

- 1 brûleur gaz 3000 W allumage électronique.
- 1 brûleur gaz 1750 W allumage électronique.
- 1 domino induction 2 foyers 1400 W.
- + booster arrière 2000 W.

Four électrique catalyse :

- nouveau minuteur 3 touches sensibles.
- tournebroche.
- plaques intérieures autonettoyantes catalyse.

Habillage : acier émaillé.

Coloris : émaillé carmin.



DIVOMES

Réf. 240171 - 6 kW

Classe énergétique : B



Cuisinière bois

Régulation manuelle.

Volume corrigé chauffé : 80 à 200 m³.

Dimensions : H 84,3 x L 86,9 x P 55,4 cm.

Dimensions du four : H 24,5 x L 30 x P 38,4 cm.

Poids : 166 kg.

Combustible : bûches jusqu'à 33 cm.

Chargement : avant et dessus.

Distance du sol au-dessus

de la buse de départ : 79,6 cm.

Buse de départ de Ø 130 et 139 mm.

Coloris DIVOMES :

■ émaillé noir



Dessus émaillé avec taque et cercles polis.

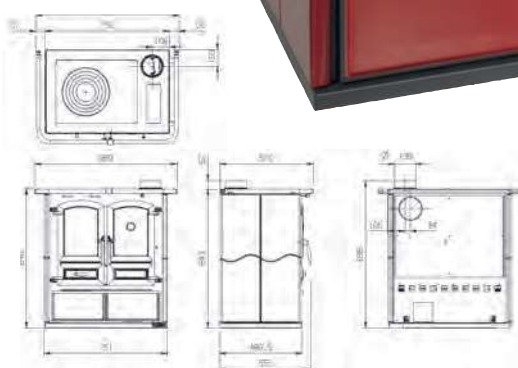

PROMES

Réf. 240175 - 6,5 kW

Classe énergétique : A



Cuisinière bois

Régulation manuelle.

Volume corrigé chauffé : 90 à 240 m³.

Dimensions : H 84,5 x L 102,3 x P 62,8 cm.

Dimensions du four : H 29,8 x L 33 x P 41 cm.

Poids : 200 kg.

Combustible : bûches jusqu'à 33 cm.

Chargement : avant et dessus.

Distance du sol au-dessus

de la buse de départ : 80 cm.

Buse de départ de Ø 150 mm.

Coloris PROMES :

- émaillé blanc
- émaillé noir
- émaillé sable
- émaillé rubis



Dessus émaillé avec taque et cercles polis.

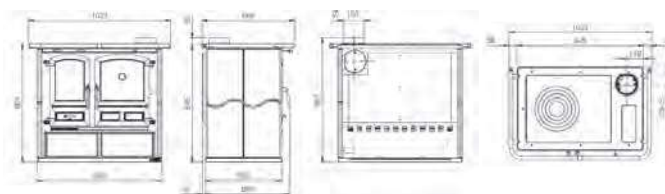

LES SOUVERAINES



156

1500



Très professionnelle avec ses configurations multiples, la **Souveraine 1500** est tout adaptée aux grandes réceptions, elle saura orchestrer avec aisance le repas de baptême puis la communion et le mariage des enfants, sans fausse note.

Elle s'adaptera également avec bonheur à une prestation quotidienne, solo ou duo, avec le brio d'une diva, toujours soucieuse de la satisfaction de son public - foyers gaz avec ou sans plaque coup de feu, avec ou sans grill viande, friteuse et la possibilité de deux foyers induction.

La **Souveraine 1500** répond à tous les désirs des cuisiniers les plus exigeants. Dotée d'un grand four gaz ou électrique de 75 litres, d'une étuve de 75 litres ou de 47 litres et d'un coffre de rangement de 75 litres ou d'un four vertical supplémentaire de 47 litres, la **Souveraine 1500** offre tout le confort professionnel pour un service à l'assiette.



1100



Modèle présenté : **Souveraine 1100**



700

Modèle présenté : **Souveraine 700**

Demandez le catalogue complet à votre revendeur.



Mise en valeur de votre poêle

Découvrez dans ces pages une collection complète d'articles destinés à mettre en valeur votre poêle.

Ces accessoires jouent à la fois une fonction esthétique et pratique, car ils protègent votre habitat :

- LES PROTECTIONS MURALES.
- LES PLAQUES DE SOL.
- LES NICHES DÉCORATIVES.
- UNE GAMME COMPLÈTE DE PRODUITS D'ENTRETIEN.



LES PROTECTIONS MURALES

Faite de métal et d'isolant, la protection murale permet de réduire la distance de sécurité (donnée par le constructeur) par rapport aux matériaux combustibles adjacents.

Elle évite les désagréments de noircissement dus aux poussières, le jaunissement des peintures...

Le nettoyage s'effectue facilement avec un chiffon sec.



160

3 MOTIFS AU CHOIX.

(hauteur ajustable entre 2400 à 2700 mm).



Lignes



Vagues

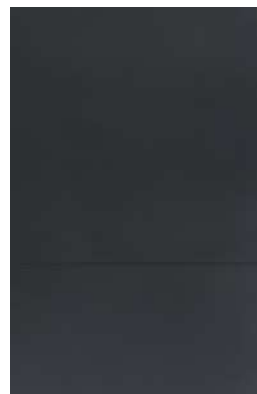

Uni



4 LARGEURS STANDARD, 9 COLORIS.
 (hauteur ajustable entre 2400 à 2700 mm).

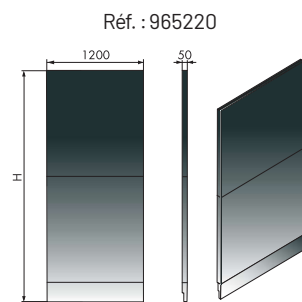
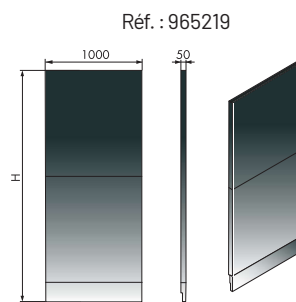
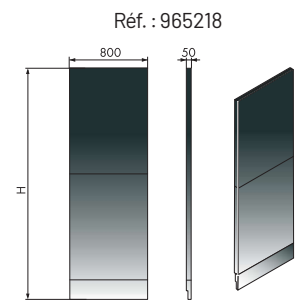
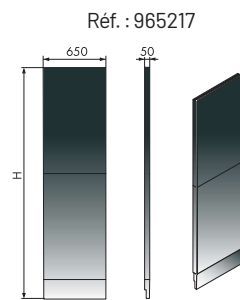

LES PLAQUES DE SOL

EN VERRE

Ces plaques de sol en verre trempé incolore protégeront vos revêtements de sol en mettant en valeur votre poêle.

4 formes et 2 dimensions disponibles d'une épaisseur de 8 mm avec chanfrein.



OVALE



RECTANGULAIRE

Choisissez votre style, découvrez nos différentes formes en verre trempé incolore.



Rondre 70
Ø 70 cm



Rondre 90
Ø 90 cm



Ovale 70
70 x 50 cm



Ovale 90
90 x 70 cm



Demi ovale 70
70 x 70 cm

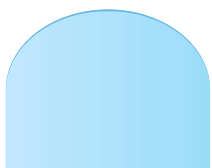

Demi ovale 90
90 x 70 cm



Rectangle 70
80 x 70 cm



Rectangle 90
90 x 70 cm

EN ACIER

Ces plaques de sol en acier peint haute température protégeront votre sol en mettant en valeur votre poêle.

4 formes, 2 dimensions et 2 coloris disponibles (noir ou gris platine) d'une épaisseur de 2 mm.



ACIER PEINT HAUTE TEMPÉRATURE NOIR
OU GRIS PLATINE
Ep. 2 mm

COLORIS



Noir



Gris Platine

Choisissez votre style, découvrez nos différentes formes en acier peint.

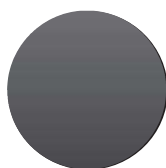

Ronde 70
Ø 70 cm

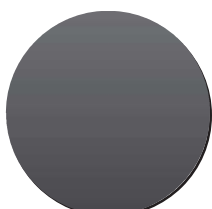

Ronde 90
Ø 90 cm



Ovale 70
70 x 50 cm



Ovale 90
90 x 70 cm



Demi ovale 70
70 x 70 cm



Demi ovale 90
90 x 70 cm

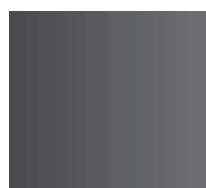

Rectangle 70
80 x 70 cm

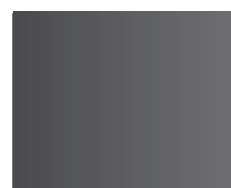

Rectangle 90
90 x 70 cm

LES NICHES DÉCORATIVES

Godin vous propose une large gamme de niches, décoratives, pouvant s'intégrer dans un mur ou un coffrage.

Ces éléments décoratifs et pratiques se déclineront dans différentes dimensions et couleurs.

N'hésitez pas à consulter votre revendeur, ces produits sont réalisables sur mesure pour s'adapter au mieux à vos goûts et à votre intérieur.

CARRÉES



EN ANGLE



AVEC ÉTAGÈRES



COLORIS PEINTURE HAUTE TEMPÉRATURE DISPONIBLES POUR LES NICHES



Blanc

Beige clair

Bronze

Rouge

Marron

Gris alu

Gris platine

Noir métallisé

Noir

collection granulés

166

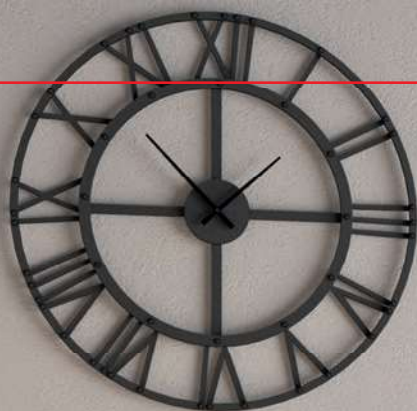

Artemis



Collection granulés GODIN

Grâce à son expertise sur les poêles à bois, GODIN propose également une large collection de poêles et inserts à granulés.

Découvrez un aperçu de notre gamme qui présente une grande diversité de styles pour s'adapter à tous les goûts et les intérieurs. Certains modèles sont étanches, et peuvent donc être installés dans des habitations RT2012.

Vous pouvez retrouver la gamme complète sur le site www.godin.fr et demander le catalogue spécifique "poêles à granulés".

Issu du bois, le granulé ou pellet est un combustible à haut pouvoir calorifique qui contient très peu d'humidité. Son rendement est donc élevé.

Demandez notre catalogue spécifique poêles à granulés, développés en collaboration avec des partenaires européens.



Collection granulés GODIN

168



CONTY



Collection granulés GODIN



170

TETRA



GÉNESTY



PELISSANE



Les matériaux et coloris

En plus du design, les matériaux et les coloris sont des éléments déterminants dans l'élaboration de votre projet.

En tant que leader du marché, nous mettons à votre disposition un large choix qui vous permettra de personnaliser votre poêle.

Contemporain ou classique, choisissez les matériaux et les teintes qui vous ressemblent.



172

Nous vous proposons un large choix de matériaux pour vous permettre de personnaliser votre poêle :

- La pierre bleue du Hainaut,
- La fonte émaillée,
- L'acier émaillé,
- L'acier peint haute température,
- La céramique unie ou décorée.

Chaque matériau présente des caractéristiques d'aspect, de toucher et de coloris différents.

Découvrez nos palettes de coloris mais rien ne remplacera le choix sur la base d'un échantillon : venez donc découvrir notre "matériauthèque" chez votre distributeur.

LA PIERRE BLEUE DU HAINAUT



Finition poncée



LA FONTE ÉMAILLÉE



Sahara



Rubis



Sable



Prune



Taupe Brillant



Noir brillant



Gris métallisé

**Pour la disponibilité
des couleurs,
questionnez votre
distributeur.**



Bleu majolique*



Vert majolique*



Brun majolique*

*Spécifique à certains modèles



L'ACIER ÉMAILLÉ

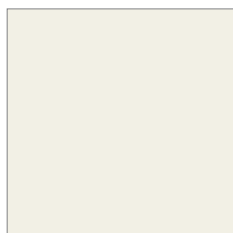

Blanc

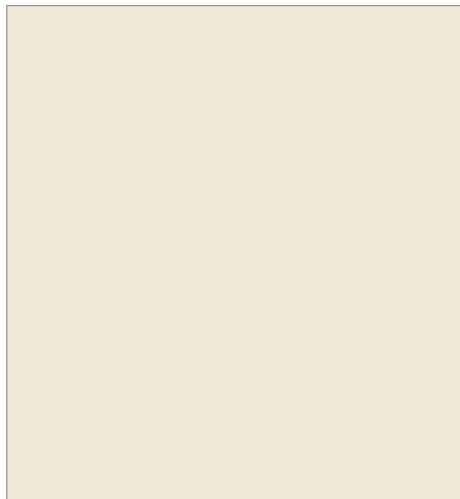

Sahara



Rubis



Anthracite



Saphir



Carmin



Champagne



Noir



Noir brillant

174



Gris argenté

**Pour la disponibilité des couleurs,
questionnez votre distributeur.**

Les coloris sont montrés à titre indicatif. En raison des techniques de reproduction et d'impression, la couleur des échantillons peut varier avec les produits et ne peut en aucun cas être source de réclamations. Rapprochez-vous de votre distributeur pour voir les coloris compatibles avec votre appareil.

L'ACIER PEINT HAUTE TEMPÉRATURE



Gris alu

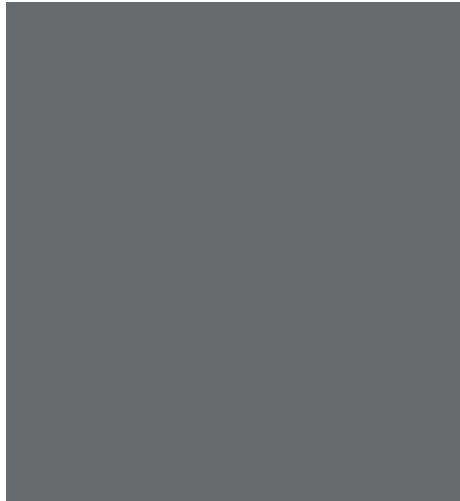

Gris platine

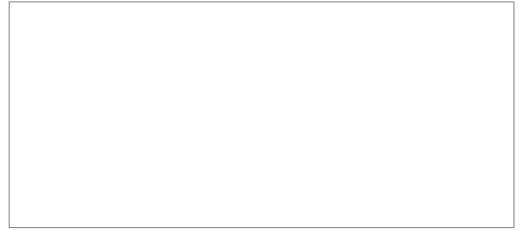

Blanc



Rouge

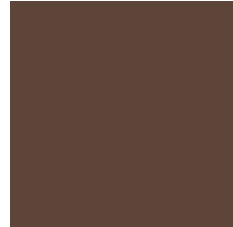

Marron

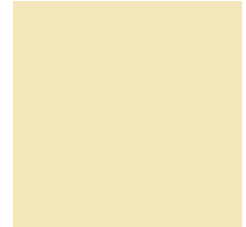

Beige clair

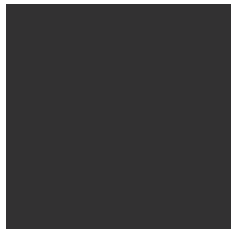

Noir métallisé

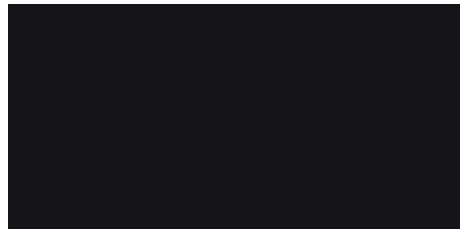

Noir



Bronze métallisé



Pour la disponibilité
des couleurs,
questionnez votre
distributeur.

LA CÉRAMIQUE UNIE MATE OU BRILLANTE



Blanc



Biscuit



Gris



Bordeaux

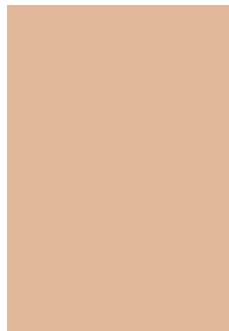

Cappucino



Carmin



Anthracite



Noir



Taupe

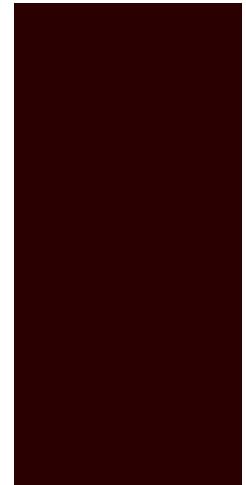

Chocolat

176

Pour la disponibilité des couleurs, questionnez votre distributeur.

LA CÉRAMIQUE DÉCORÉE



Poly/Blanc



Poly/Biscuit



Bleu/Blanc



Monochrome

Les motifs dessinés sur la céramique sont disponibles d'origine sur certains modèles ou en option sur d'autres. Renseignez-vous en magasin.

Les coloris sont montrés à titre indicatif. En raison des techniques de reproduction et d'impression, la couleur des échantillons peut varier avec les produits et ne peut en aucun cas être source de réclamations. Rapprochez-vous de votre distributeur pour voir les coloris compatibles avec votre appareil.

Nous vous rappelons que vous devez faire effectuer votre installation en conformité avec la législation en vigueur. Les règles d'installation sont définies dans des documents officiels.

De plus, tous nos poêles et inserts sont conformes aux normes en vigueur et sont livrés avec une notice détaillée. Ces documents peuvent être consultés dans tous les points de vente GODIN.

LA GARANTIE GODIN : 6 ANS

Le fabricant garantit ses appareils bois pendant 6 ans. La garantie du fabricant s'exerce sous conditions du respect des normes d'installation et des notices techniques, dans le cadre d'une utilisation normale.

PAR UTILISATION NORMALE, LE FABRICANT ENTEND :

- Ne pas utiliser d'autres matériaux que le bois en combustible,
- Ne pas charger le foyer au maximum de sa capacité,
- Un feu progressif à l'allumage,
- Ne pas éteindre votre foyer avec de l'eau,
- Ne pas modifier ni l'appareil, ni l'installation.

3 POINTS ESSENTIELS ASSURERONT LA LONGÉVITÉ DE VOTRE POÊLE :

- Le respect impératif des règles de l'art, concernant les différentes isolations (sols, plafond, mur d'adossement),
- Le raccordement au conduit,
- Le respect des règles d'utilisation et d'entretien rappelées dans les notices.

De nombreux matériaux vous sont proposés tels que : pierres, éléments réfractaires, céramique et métal. Tous ont fait l'objet d'un contrôle rigoureux à la sortie de nos ateliers. Néanmoins, s'agissant de matériaux exclusivement naturels, ces derniers peuvent subir certaines variations d'aspect et de teintes, notamment la pierre, sujets à des variations chromatiques de veinage. Les particularités telles que trous de vers, nœuds, coquilles, géodes, strates, veines cristallines, points de rouille, flammes, ne peuvent être considérés comme motifs de refus, ni donner lieu à des réductions de prix.

Nos produits céramiques, sont parfois sujets au vieillissement ("tressailage"). Ils peuvent de ce fait présenter des modifications d'aspect dans le temps qui sont tout à fait normales et ne peuvent en aucun cas donner lieu à une réclamation de quelque ordre que ce soit.

De même, pour l'ensemble des produits de notre catalogue, nous ne pouvons garantir la similitude des couleurs par rapport au produit livré, ceci étant lié à l'impression des documents.

En fonction des températures très importantes que subissent certains éléments du poêle ou de l'insert, les phénomènes d'usure de certaines pièces sont tout à fait normaux.

La garantie contractuelle ne concerne que les produits du catalogue poêles BOIS GODIN.

Tous les appareils bénéficient d'une garantie de 6 ans dans les conditions de respect d'installation (suivant les réglementations en vigueur), d'utilisation et d'entretien.

LES PRODUITS N'UTILISANT PAS L'ÉNERGIE BOIS SONT GARANTIS 2 ANS.

Les pièces en contact avec les températures importantes telles que : plaque de fonte décorée, grille foyère, déflecteur, cendrier, chenets ... peuvent subir des déformations suite à des phénomènes d'usure.

Toutes ces pièces sont garanties 1 an en échange standard, ainsi que les :

- Éléments réfractaires et céramique,
- Pièces en mouvement telles qu'axe d'articulation de porte, manœuvre de clapet,
- Composants électriques et électroniques,
- Brûleurs gaz, enjoliveurs (ex. profilés laiton ou traitement de surface), voir également notices techniques consultables en magasin.

D'autres pièces peuvent faire l'objet d'une usure normale liée au type d'énergie de l'appareil. Pour plus de précisions, merci de vous reporter aux notices techniques consultables en magasin. Les poêles GODIN sont conçus spécialement pour que ces pièces puissent être remplacées dans le cadre de l'entretien de votre matériel.

Les vitres en vitrocéramique peuvent résister à des températures avoisinant les 750°C. Les éventuelles casses ne pouvant donc provenir que d'un choc mécanique lors de l'utilisation ou de sa manutention, elles ne pourront pas être échangées dans le cadre de la garantie.

De même, les joints sont exclus de la garantie car ils sont considérés comme pièces d'usure. Tous les poids et les dimensions sont sujets à variation en fonction du type de poêle retenu ou des impératifs techniques. De même, certaines photos présentent des poêles ou inserts qui ont été modifiés. Dans le souci constant d'améliorer ses fabrications, GODIN se réserve le droit de modifier sans préavis ses modèles. C'est pourquoi ce document n'est pas contractuel.



RÉFÉRENCE DU PRODUIT	NOM DU PRODUIT	PAGES	RÉFÉRENCE DU PRODUIT	NOM DU PRODUIT	PAGES	RÉFÉRENCE DU PRODUIT	NOM DU PRODUIT	PAGES
3101	JURASSIEN	95	3866	ARIÉGEOIS	137	366102	PETIT CARVIN	92-93
3102	JURASSIEN	95	3877	NORVÉGIEN charbon	136	366109	SECLIN	95
3121	PETIT GODIN	106	5152	INSERT HYDRO	119	366149	REVIN TOP	96
3144	RÉGENCE	102	36601	CARVIN charbon	123	366401	CARVIN	134
3145	RÉGENCE	103	37115	SHASTA	47	366702	PETIT CARVIN	123
3163	INSERT	114	40120	ÉTUVIA	55	366718	REVIN BC1	124
3258	INSERT	111	302866	ARIÉGEOIS	137	366719	REVIN BC2	124
3268	INSERT	111	310101	NORVÉGIEN	94	368102	GRAND BOIS À CLAPET	59
3401	JURASSIEN	133	310103	CANADIEN	94	369107	BIODESIGN 2	58
3403	PETIT JURASSIEN	133	310105	PETIT GODIN	106-107	369130	VILLETEAU	56
3426	PETIT GODIN Propane	135	310701	NORVÉGIEN charbon	123	369158	ROLLING 2	57
3430	PETIT GODIN Propane	135	325101	COLONAL	97	371137	LAUTARET	30
3444	RÉGENCE	133	350104	CHAMONIX XXL	79	373104	MÉLÈZE	48
3451	INSERT 600	132	362101	ÉCO	88	373106	PETIT MÉLÈZE	51
3461	INSERT 700	132	362112	PETIT CHINON	62	373112	MONT DORÉ	68
3475	NORVÉGIEN charbon	134	362113	CHINON	62	373126	MÉRAPI 2	46
3701	JURASSIEN charbon	123	362114	GRAND CHINON	60	373140	MÉLÈZE MEDIUM	49
3708	ARIÉGEOIS	125	362115	GRAND CHINON ÉTUVE	60	373147	MOURIEZ	44-45
3720	PETIT GODIN bois-charbon	127	363101	ÉCO	89	374109	BEAUFAY 2	43
3721	PETIT GODIN bois-charbon	127	363102	ÉCO	88	374110	PYLEA 2	50
3726	PETIT GODIN bois-charbon	126	363104	ÉCO	78	374111	QUESSOY 2	63
3727	PETIT GODIN bois-charbon	126	363105	ÉCO	78	377111	PETIT GODIN	108
3736	BELLE ÉPOQUE	127	364102	BRÛLHAUT Porte et vitre galbées	84	377131	NÉO	105
3753	ARIÉGEOIS	125	364105	BRÛLHAUT Porte et vitre plates	84	377137	PETIT NÉO	105
3807	ARIÉGEOIS	137	364120	CHEVANNES	70	388102	GALEY mural	33
3863	GRAND ARIÉGEOIS	137	366101	CARVIN	93	388106	GALEY sur pied	32

RÉFÉRENCE DU PRODUIT	NOM DU PRODUIT	PAGES	RÉFÉRENCE DU PRODUIT	NOM DU PRODUIT	PAGES	RÉFÉRENCE DU PRODUIT	NOM DU PRODUIT	PAGES
388107	CÉRAFONTE	42	400216	BARELLA	28	660125	INSERT	115
388113	COURANCES	90-91	400217	BARELLA	28	660126	INSERT	115
388114	SILINDA	38	400218	MONTANAY	25	660138	INSERT	117
388117	CUBE	101	400220	CASTRIES	24	660139	INSERT	117
388118	ÉCLIPSE	66	410101	BRIMONT	31	660144	INSERT HYDRO	121
388124	SIRENA	39	410176	NOVELLUS	109	660145	INSERT	116
388130	ÉQUINOX	64	410176	NOVELLUS	109	660151	INSERT HYDRO	120
388131	ÉLIOT	67	411104	CLAIRVOY	71	660204	INSERT MODANE 65-F	112
388133	BECOUR	100	411105	ROISEL	68	660205	INSERT MODANE 65-V	113
388134	SERTY	100	411106	ROSNAY	22	660208	INSERT MODANE 75-F	112
388418	ÉCLIPSE GAZ	130	411107	ARNEL	22	660209	INSERT MODANE 75-V	113
388431	ÉLIOT GAZ	131	411108	TOBIAS	69	660212	INSERT MODANE 85-F	112
389103	GOLDEN	65	411110	TAMARIS	26	660213	INSERT MODANE 85-V	113
389130	ÉQUIRRE Pied fixe	64	411401	PÉGAZE	129	665101	INSERT HYDRO	114
389131	ÉQUIRRE Pied tournant à 360°	64	420001	BAGUÉRA	37	665103	INSERT RUSTIQUE	116
389143	FONTEVAL	98	420002	BAGATELLE	37	680101	CANTOU	86
389144	FONTEMONT	99	420003	BAGUÉRA DF	37	680102	CANTOU	87
389149	LUXOR	40	420005	COBRA	27			
390101	CHAUFFETTE	97	420012	TALISMAN	41			
400119	ÉTUVIA	55	630104	LAVANDIN	76			
400191	SÉGUR	54	630109	ROMARIN	76			
400192	STYLDESIGN	54	630116	CONSTANCE	77			
400193	SÉGUR	54	630135	MARCANCE	74			
400194	STYLDESIGN	54	630139	MAGNOLIA Porte Fonte	75			
400212	CADÈNE	24	630140	MAGNOLIA Porte Verre	75			
400213	CADÈNE	24	660101	INSERT	116			

Les complémentaires

Matières et coloris	172-173
Niches décoratives	164
Plaques de sol	162-163
Protections murales	160-161
Raccordements - Kit de nettoyage	165



NOM DU PRODUIT	RÉFÉRENCE DU PRODUIT	PAGES	NOM DU PRODUIT	RÉFÉRENCE DU PRODUIT	PAGES	NOM DU PRODUIT	RÉFÉRENCE DU PRODUIT	PAGES
ARIÉGEOIS	3708	125	CLAIRVOY	411104	71	INSERT	660125	115
ARIÉGEOIS	3753	125	COBRA	420005	27	INSERT	660126	115
ARIÉGEOIS	3866	137	COLONAL	325101	97	INSERT	660101	116
ARIÉGEOIS	3807	137	CONSTANCE	630116	77	INSERT	660145	116
ARIÉGEOIS	302866	137	COURANCES	388113	90-91	INSERT	660138	117
ARNEL	411107	22	CUBE	388117	101	INSERT	660139	117
BAGATELLE	420002	37	ÉCLIPSE	388118	66	INSERT 600	3451	132
BAGUÉRA	420001	37	ÉCLIPSE GAZ	388418	130	INSERT 700	3461	132
BAGUÉRA DF	420003	37	ÉCO - 8,5 kW	363104	78	INSERT HYDRO	665101	114
BARELLA - 5,6 kW	400216	28	ÉCO - 11 kW	363105	78	INSERT HYDRO	5152	119
BARELLA - 8 kW	400217	28	ÉCO	363102	88	INSERT HYDRO	660151	120
BEAUFAY 2	374109	43	ÉCO	362101	88	INSERT HYDRO	660144	121
BECOUR	388133	100	ÉCO	363101	89	INSERT MODANE 65-F	660204	112
BELLE ÉPOQUE	3736	127	ÉLIOT	388131	67	INSERT MODANE 65-V	660205	113
BIODESIGN 2	369107	58	ÉLIOT GAZ	388431	131	INSERT MODANE 75-F	660208	112
BRIMONT	410101	31	ÉQUINOX	388130	64	INSERT MODANE 75-V	660209	113
BRÛLHAUT	364102	84	ÉQUIRRE Pied fixe	389130	64	INSERT MODANE 85-F	660212	112
BRÛLHAUT	364105	84	ÉQUIRRE Pied tournant à 360°	389131	64	INSERT MODANE 85-V	660213	113
CADÈNE - 5,6 kW	400212	24	ÉTUVIA - 5,6 kW	400119	55	INSERT RUSTIQUE	665103	116
CADÈNE - 8 kW	400213	24	ÉTUVIA - 8 kW	40120	55	JURASSIEN - 11,2 kW	3101	95
CANADIEN	310103	94	FONTMONT	389144	99	JURASSIEN - 7,5 kW	3102	95
CANTOU	680101	86	FORTEVAL	389143	98	JURASSIEN	3401	133
CANTOU	680102	87	GALEY mural	388102	33	JURASSIEN charbon	3701	123
CARVIN	366101	93	GALEY sur pied	388106	32	LAUTARET	371137	30
CARVIN	366401	134	GOLDEN	389103	65	LAVANDIN	630104	76
CARVIN charbon	36601	123	GRAND ARIÉGEOIS	3863	137	LUXOR	389149	40
CASTRIES	400220	24	GRAND BOIS À CLAPET	368102	59	MAGNOLIA Porte Fonte	630139	75
CÉRAFONTE	388107	42	GRAND CHINON	362114	60	MAGNOLIA Porte Verre	630140	75
CHAMONIX XXL	350104	79	GRAND CHINON ÉTUVE	362115	60	MARCANCE	630135	74
CHAUFFETTE	390101	97	INSERT	3258	111	MÉLÈZE	373104	48
CHEVANNES	364120	70	INSERT	3268	111	MÉLÈZE MEDIUM	373140	49
CHINON	362113	62	INSERT	3163	114	MERAPI 2	373126	46

NOM DU PRODUIT	RÉFÉRENCE DU PRODUIT	PAGES
MONT-DORÉ	373112	68
MONTANAY	400218	25
MOURIEZ	373147	44-45
NÉO	377131	105
NORVÉGIEN	310101	94
NORVÉGIEN charbon	310701	123
NORVÉGIEN charbon	3475	134
NORVÉGIEN charbon	3877	136
NOVELLUS - 5,6 kW	410176	109
NOVELLUS - 8 kW	410176	109
PÉGAZE	411401	129
PETIT CARVIN	366102	92-93
PETIT CARVIN	366702	123
PETIT CHINON	362112	62
PETIT GODIN	3121	106
PETIT GODIN	310105	106-107
PETIT GODIN	377111	108
PETIT GODIN bois-charbon	3727	126
PETIT GODIN bois-charbon	3726	126
PETIT GODIN bois-charbon	3720	127
PETIT GODIN bois-charbon	3721	127
PETIT GODIN Propane	3430	135
PETIT GODIN Propane	3426	135
PETIT JURASSIEN	3403	133
PETIT MÉLÈZE	373106	51
PETIT NÉO	377137	105
PYLÉA 2	374110	50
QUESSOY 2	374111	63
RÉGENCE	3144	102
RÉGENCE	3145	103
RÉGENCE	3444	133
REVIN BC1	366718	124

NOM DU PRODUIT	RÉFÉRENCE DU PRODUIT	PAGES
REVIN BC2	366719	124
REVIN TOP	366149	96
ROISEL	411105	68
ROLLING 2	369158	57
ROMARIN	630109	76
ROSNAVY	411106	22
SECLIN	366109	95
SÉGUR - 5,6 kW	400191	54
SÉGUR - 8 kW	400193	54
SERTY	388134	100
SHASTA	37115	47
SILINDA	388114	38
SIRENA	388124	39
STYLDESIGN - 5,6 kW	400192	54
STYLDESIGN - 8 kW	400194	54
TALISMAN	420012	41
TAMARIS	411110	26
TOBIAS	411108	69
VILLETEAU	369130	56

Les complémentaires

Matières et coloris	172-173
Niches décoratives	164
Plaques de sol	162-163
Protections murales	160-161
Raccordements - Kit de nettoyage	165

Les exclusifs

NOM DU PRODUIT	PAGES
ANSIAC	E42-E43
ASTON	E47
ATUN	E48-E49
BELCAIRE	E14
BOISSET	E34-E35
CAMELIA	E37
CHALAIS	E10
CHAMAS	E22
CHARME	E6
DOUSSAY	E52
ECORCE	E32-E33
ETIVAL	E24
FARELLE	E8
FARELLE	E15
FIGARI	E36
FREJOLE	E31
FRENEL	E41
FRESNOY	E15
FUSHIA	E38-E39
GRENY	E46
JADE	E7
LAMANON	E23
MAGNAS	E28
MARLI	E50-E51
MAUZIELLE	E14
MURIGNY	E33
PANTHERA	E20-E21
PASSANGE	E29
PLOMEN	E30
SAVIN	E44-E45
TAVERA	E40-E41
VAUCELLES	E26-E27



AVERTISSEMENT :

Ce catalogue présente la Gamme GODIN, disponible sur le marché français. Certains produits peuvent ne pas être disponibles pour certains marchés étrangers, particulièrement en dehors de la C.E.E.

Sur demande, nous tenons à votre disposition les notices techniques détaillées de chaque référence. Afin d'améliorer constamment la qualité de ses produits, la société GODIN se réserve le droit de modifier ses appareils sans préavis. Toutes les dimensions et caractéristiques annoncées sont sujettes à variation en fonction des impératifs techniques. La disponibilité des produits peut varier. Dans tous les cas se reporter au tarif en vigueur.

**Les teintes des appareils présentés sont indicatives compte tenu des techniques de reproduction et de fabrication.
CE DOCUMENT N'EST PAS CONTRACTUEL.**

Édition Novembre 2020. Création et réalisation MEDIAPILOTE.

Photos : QUAIS DE L'IMAGE, Studio AMONIC, Gilles GALOYER, FABRE/RENARD, Thierry DUEZ, GODIN, Scripto et 3D RENDER.





www.chemineesgodin.com